

# CD/DVD プレーヤー

## 取扱説明書

お買い上げいただきありがとうございます。



電気製品は安全のための注意事項を守らないと、火災や人身事故になることがあります。

この取扱説明書には、事故を防ぐための重要な注意事項と製品の取り扱いかたを示しています。**この取扱説明書をよくお読みのうえ、製品を安全にお使いください。**

お読みになったあとは、いつでも見られるところに必ず保管してください。



### DVP-NS53P

# 警告 安全のために

ソニー製品は安全に充分配慮して設計されています。しかし、電気製品はすべて、間違っただけの使い方をする、火災や感電などにより人身事故になることがあります。事故を防ぐために次のことを必ずお守りください。



## 安全のための注意事項を守る

6～8ページの注意事項をよくお読みください。製品全般の注意事項が記載されています。3ページの「使用上のご注意」もあわせてお読みください。

## 定期的に点検する

設置時や1年に1度は、電源コードに傷みがないか、コンセントと電源プラグの間にほこりがたまっていないか、プラグがしっかり差し込まれているか、などを点検してください。

## 故障したら使わない

動作がおかしくなったり、キャビネットや電源コードなどが破損しているのに気づいたら、すぐにお買い上げ店またはソニーサービス窓口へ修理をご依頼ください。

## 万一、異常が起きたら

変な音・においがしたら、  
煙が出たら



- ① 電源を切る
- ② 電源プラグをコンセントから抜く
- ③ お買い上げ店またはソニーサービス窓口へ修理を依頼する

## 警告表示の意味

取扱説明書および製品では、次のような表示をしています。表示の内容をよく理解してから本文をお読みください。



**危険**

この表示の注意事項を守らないと、火災・感電・破裂などにより死亡や大けがなどの人身事故が生じます。



**警告**

この表示の注意事項を守らないと、火災・感電などにより死亡や大けがなど人身事故の原因となります。



**注意**

この表示の注意事項を守らないと、感電やその他の事故によりけがをしたり周辺の家財に損害を与えたりすることがあります。

## 注意を促す記号



火災



感電



指のケガに注意

## 行為を禁止する記号



禁止



分解禁止



接触禁止



ぬれ手禁止

## 行為を指示する記号



指示



プラグをコンセントから抜く

# 使用上のご注意

## 設置について

- 次のような場所には置かないでください。
  - － 湿気の多い所、風通しの悪い所。
  - － 直射日光が当たる所、温度が高い所。
  - － 極端に寒い所。
- チューナーやテレビ、ビデオデッキと  
いっしょに使用するとき、近くに置くと、  
雑音が入ったり、映像が乱れたりする  
ことがあります。その場合は離して使用し  
てください。特に室内アンテナのときに  
起こりやすいので屋外アンテナの使用を  
おすすめします。
- 本機の上に花瓶など水の入った容器を置  
いたり、水のかかる場所で使用しないで  
ください。本機に水がかかると故障の原  
因となります。
- 本機やディスクを、電子レンジや大音量  
スピーカーなど磁気の強いもののそばに  
置かないでください。
- 本機に重いものをのせないでください。
- 機銘板は本機の背面に表示してあります。

## 設置場所を変えるときは

ディスクを入れたまま、本機を動かさない  
でください。

ディスクを入れたまま動かすと、ディス  
クを傷めることがあります。

## 音量を調整するときは

再生を始める前には、音量を必ず小さくし  
ておきましょう。始めから音量を上げてい  
ると思わぬ大きな音が出て、スピーカ  
ーを破損するおそれがあります。

## ステレオを聞くときのエチケット

ステレオで音楽をお楽しみにな  
るときは、隣近所に迷惑がか  
からないような音量でお聞きくだ  
さい。特に、夜は小さな音で  
も周囲にはよく通るものです。  
窓を閉めたり、ヘッドホンをご使用になる  
などお互いに心を配り、快い生活環境を  
守りましょう。このマークは音のエチケ  
ットのシンボルマークです。



## 結露について

部屋の暖房を入れた直後など、内部のレ  
ンズに水滴がつくことがあります。これを結  
露といいます。このときは、正常に動作し  
ないばかりでなく、ディスクや部品を傷め  
ることがあります。本機を使わないとき  
は、ディスクを取り出しておいてくださ  
い。

結露が生じたときは、ディスクを取り出  
して、電源を入れたまま約 30 分放置し、  
再び電源を入れ直してからお使いくださ  
い。もし何時間たっても正常に動作しない  
ときは、ソニーサービス窓口にご相談くださ  
い。

## 本体のお手入れのしかた

キャビネットやパネル面の汚れは、中性洗  
剤を少し含ませた柔らかい布で拭いてくだ  
さい。シンナーやベンジン、アルコールな  
どは表面を傷めますので使わないでくだ  
さい。

## クリーニングディスク、ディスクク リーナーについて

市販のレンズ用のクリーニングディスクや  
ディスククリーナー（湿式またはスプレー  
式）は、本機では使わないでください。故  
障するおそれがあります。

CD/DVD プレーヤーは、コンセントの近  
くでお使いください。本機をご使用中、  
不具合が生じた時はすぐにコンセントか  
らプラグを抜き、電源を遮断してくだ  
さい。

## 残像現象（画像の焼きつき）のご注意

ディスクのメニューや本機のメニュー画  
面などの静止画をテレビ画面に表示した  
まま長時間放置しないでください。画面  
に残像現象（画像の焼きつき）を起こす  
場合があります。特にプラズマディス  
プレイパネルテレビや液晶テレビなどでは  
残像現象（画像の焼きつき）が起こりや  
すいのでご注意ください。

# 目次

安全のために	2
使用上のご注意	3
この取扱説明書のよみかた	5
警告・注意	6
電池についての安全上のご注意	8
再生できるディスクについて	9
ディスクの取り扱い上のご注意	10
各部のなまえ	11
コントロールメニュー画面の見かた	14

---

## 接続と準備 ..... 17

接続と準備について	17
手順 1：付属品を確認する	17
手順 2：リモコンに電池を入れる	17
手順 3：映像コードをつなぐ	18
手順 4：音声コードをつなぐ	22
手順 5：電源コードをつなぐ	24
手順 6：クイック設定をする	24

---

## 再生する ..... 26

ディスクを再生する	26
再生を止めたところから再生する（つづき再生機能）	28
DVD のメニューを使う	29
DVD-RW/DVD-R のオリジナルとプレイリストを選ぶ	30
プレイバックコントロール機能を使う（PBC 再生）	31
再生モードを使う（プログラム / シャッフル / リピート / A-B リピート）	32

---

## 頭出しする ..... 37

見たいところ、聞きたいところをさがす （サーチ / スキャン / スロー再生 / コマ送り）	37
タイトル / チャプター / トラック / シーンなどをさがす	38
見たい場面を再生する（ピクチャーナビゲーション）	40

---

## ディスクの情報を見る ..... 42

経過時間と残り時間を見る	42
--------------	----

---

## 音声を楽しむ ..... 45

音声を切り換える	45
TV バーチャルサラウンドを楽しむ（TVS）	46

---

## 映像を楽しむ ..... 48

アングルを切り換える	48
字幕を表示する	48
画質を調整する（お好み画質モード）	49
映像の輪郭を調整する（シャープネス）	50

## MP3 音声と JPEG 画像を楽しむ ..... 52

MP3 音声トラックと JPEG 画像ファイルについて .....	52
MP3 音声トラックや JPEG 画像ファイルを再生する .....	54
JPEG 画像をスライドショーとして楽しむ .....	57

## いろいろな機能を使う ..... 60

ディスクの再生を制限する（カスタム視聴制限、視聴制限）.....	60
付属のリモコンでテレビを操作する .....	63

## 設定と調整 ..... 65

設定画面を使う .....	65
表示言語や音声言語の設定（言語設定） .....	66
画像に関する設定（画面設定） .....	67
視聴に関する設定（視聴設定） .....	68
音声に関する設定（オーディオ設定） .....	69

## その他 ..... 72

故障かな？と思ったら .....	72
自己診断機能について（アルファベットで始まる表示が出たら）.....	75
保証書とアフターサービス .....	76
用語解説 .....	77
主な仕様 .....	79
言語コード一覧表 .....	80
地域コード一覧表 .....	81
索引 .....	82

## この取扱説明書のおよみかた

- この取扱説明書では、リモコンのボタンを使った操作説明を主体にしています。リモコンと同じまへの本体のボタンも同じように使えます。
- 市販の DVD、DVD-RW/DVD-R（VR モード）、DVD-RW/DVD-R/DVD-R DL（ビデオモード）、DVD+RW/DVD+R/DVD+R DL（+VR モード）を総称して DVD と表現することもあります。
- この取扱説明書では、次の記号を使っています。

記号	意味
<b>DVD Video</b>	DVD ビデオ、DVD+RW/DVD+R/DVD+R DL（+VR モード）、DVD-RW/DVD-R/DVD-R DL（ビデオモード）で使える機能
<b>DVD VR</b>	DVD-RW/DVD-R（VR モード）で使える機能
<b>VCD</b>	ビデオ CD（スーパー VCD あるいはビデオ CD フォーマットまたはスーパー VCD フォーマットの CD-R/CD-RW を含む）で使える機能
<b>CD</b>	音楽用 CD、音楽用 CD フォーマットの CD-R/CD-RW で使える機能
<b>DATA CD</b>	CD-ROM/CD-R/CD-RW の <small>エムピスリー</small> MP3 * 音声トラックと JPEG 画像ファイルで使える機能
<b>DATA DVD</b>	DVD-ROM/DVD+RW/DVD+R/DVD+R DL/DVD-RW/DVD-R/DVD-R DL の <small>エムピスリー</small> MP3 * 音声トラックと JPEG 画像ファイルで使える機能

\* MPEG-1 Audio Layer III : MPEG と国際標準化機構 (ISO) /IEC (国際電気標準会議) によって規定された音声のデジタル圧縮規格のひとつ。

## 警告・注意

下記の注意事項を守らないと**火災・感電**により**死亡や大けが**の原因となります。



火災



感電

### 電源コードを傷つけない

電源コードを傷つけると、火災や感電の原因となります。

- 製品と壁や棚との間にはさみ込んだりしない。
- 電源コードを加工したり、傷つけたりしない。
- 重いものをのせたり、引っ張ったりしない。
- 熱器具に近づけない。加熱しない。

● 移動させるときは、電源プラグを抜く。

● 電源コードを抜くときは、必ずプラグを持って抜く。

→ 万一、電源コードが傷んだら、お買い上げ店またはソニーサービス窓口に変換をご依頼ください。



禁止



### キャビネットを開けたり、分解や改造をしない

火災や感電、けがの原因となることがあります。

→ 内部の点検や修理はお買い上げ店またはソニーサービス窓口にご依頼ください。



分解禁止



### 雷が鳴りだしたら、本体や電源プラグに触れない

感電の原因となります。



接触禁止



### 湿気やほこりの多い場所や、油煙や湯気のあたる場所には置かない

上記のような場所に置くと、火災や感電の原因となることがあります。特に風呂場や加湿器のそばなどでは絶対に使用しないでください。



禁止



### 本機は国内専用です

交流 100V の電源でお使いください。海外などで、異なる電源電圧で使用すると、火災・感電の原因となります。

また、コンセントの定格を越えて使用しないでください。



指示



### 内部に水や異物を入れない

水や異物が入ると火災や感電の原因となります。

→ 万一、水や異物が入ったときは、すぐに本体の電源ボタンを切り、電源プラグをコンセントから抜き、お買い上げ店またはソニーサービス窓口にご相談ください。



禁止

## 警告・注意

下記の注意事項を守らないとけがをしたり周辺の家財に損害を与えたりすることがあります。

### ⚠ 注意

#### ぬれた手で電源プラグにさわらない

感電の原因となることがあります。



ぬれ手禁止



#### 風通しの悪い所に置いたり、通風孔をふさいだりしない

布をかけたり、毛足の長いじゅうたんや布団の上または壁や家具に密接して置いて、通風孔をふさぐなど、自然放熱の妨げになるようなことはしないでください。過熱して火災や感電の原因となることがあります。



禁止



#### 大音量で長時間つづけて聞かない

耳を刺激するような大きな音量で長時間つづけて聞くと、聴力に悪い影響を与えることがあります。特にヘッドホンで聞くときにご注意ください。

→ 呼びかけられたら気がつくくらい音量で聞きましょう。



禁止



#### 安定した場所に置く

ぐらついた台の上や傾いたところなどに置くと、製品が落ちてけがの原因となることがあります。また、置き場所、取り付け場所の強度も十分に確認してください。



禁止



#### トレイの前に物を置かない

ディスクトレイが開く際に、物が倒れて破損やけがの原因となることがあります。本体の前に物を置かないでください。



禁止



#### 幼児の手の届かない場所に置く

ディスクの挿入口などに手をはさまれ、けがの原因となることがあります。お子さまがさわらぬようにご注意ください。



#### コード類は正しく配置する

電源コードやAVケーブルは足にひっかけると機器の落下や転倒などにより、けがの原因となることがあります。十分に注意して接続、配置してください。



禁止



#### 移動させるとき、長期間使わないときは、電源プラグを抜く

長期間使用しないときは安全のため電源プラグをコンセントから抜いてください。絶縁劣化、漏電などにより火災の原因となることがあります。



プラグをコンセントから抜く

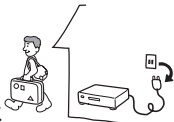

#### お手入れの際、電源プラグを抜く

電源プラグを差し込んだままお手入れをすると、感電の原因となることがあります。



プラグをコンセントから抜く



#### ひび割れ、変形したディスクや補修したディスクを再生しない

本体内部でディスクが破損し、けがの原因となることがあります。



禁止



#### ネジや本体端子キャップは乳幼児の手の届かない所に置く

乳幼児がネジや本体端子キャップを誤飲しないようにご注意ください。



禁止

## 電池についての安全上 のご注意

液漏れ・破裂・発熱によるけがや失明を避けるため、下記の注意事項を必ずお守りください。

### ⚠ 危険

#### アルカリ電池の液が漏れたときは 素手で液をさわらない

アルカリ電池の液が目に入ったり、身体や衣服につくと、失明やけが、皮膚の炎症の原因となることがあります。液の化学変化により、時間がたつてから症状が現れることがあります。



#### 必ず次の処理をする

→ 液が目に入ったときは、目をこすらず、すぐに水道水などのきれいな水で充分洗い、ただちに医師の治療を受けてください。



→ 液が身体や衣服についたときは、すぐにきれいな水で充分洗い流してください。皮膚の炎症やけがの症状があるときは、医師に相談してください。

### ⚠ 警告

#### 電池は乳幼児の手の届かない所に置く

電池は飲み込むと、窒息や胃などへの障害の原因となることがあります。

→ 万一、飲み込んだときは、ただちに医師に相談してください。



#### 電池を火の中に入れて、加熱・分解・改造・充電しない、水でぬらさない

破裂したり、液が漏れたりして、けがややけどの原因となることがあります。



### ⚠ 警告

#### 指定以外の電池を使わない、新しい電池と使用した電池または種類の違う電池を混ぜて使わない

電池の性能の違いにより、破裂したり、液が漏れたりして、けがややけどの原因となることがあります。

→ 電池の品番を確かめ、お使いください。

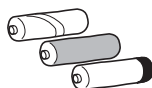

#### +と-の向きを正しく入れる

+と-を逆に入れると、ショートして電池が発熱や破裂をしたり、液が漏れたりして、けがややけどの原因となることがあります。

→ 機器の表示に合わせて、正しく入れてください。

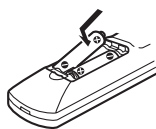

#### 使い切ったときや、長時間使用しないときは、電池を取り出す

電池を入れたままにしておくと、過放電により液が漏れ、けがややけどの原因となることがあります。



#### リモコンのフタを開けて使用しない





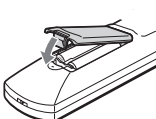





リモコンのフタを開けたまま使用すると、漏液、発熱、発火、破裂などの原因となることがあります。

→ マンガン電池を使用し、フタを閉めて使用してください。





# 再生できるディスクについて

ディスクの種類	
市販の DVD	
DVD-RW/-R	 
DVD+RW/+R/+R DL	  
ビデオ CD/ 音楽用 CD	 
CD-RW/-R	 

“DVD+RW”、“DVD-RW”、“DVD+R”、“DVD+R DL”、“DVD-R”、“DVD ビデオ”、“CD” のロゴは商標です。

## CD/DVD についてのご注意

本機は以下のフォーマットで記録した CD-ROM/CD-R/CD-RW を再生できます。

- 音楽用フォーマット
- ビデオ CD フォーマット
- ISO9660\* レベル 1/レベル 2/Joliet 準拠の MP3 音声トラックと JPEG 画像ファイル
- KODAK Picture CD (コダックピクチャー CD)
- \* 国際標準化機構 (ISO) が制定した CD-ROM の論理フォーマット。

本機は以下のフォーマットで記録した DVD-ROM/DVD+RW/DVD-RW/DVD+R/DVD+R DL/DVD-R/DVD-R DL を再生できます。

- UDF (ユニバーサルディスクフォーマット) 準拠の MP3 音声トラックと JPEG 画像ファイル

## 再生できないディスクについて

本機では次のディスクなどを再生することはできません。

- このページで記載のフォーマット以外で記録した CD-ROM/CD-R/CD-RW
- フォト CD フォーマットで記録した CD-ROM
- CD-EXTRA のデータ部分
- DVD オーディオ
- スーパーオーディオ CD の HD (ハイデンシティ) レイヤー
- DVD-R DL (VR モード)

次のようなディスクも再生できません。

- 本機では再生できない地域番号 (リージョンコード) の市販の DVD
- NTSC 以外のカラーテレビ方式 (PAL、SECAM) 対応のディスク (本機が NTSC カラーテレビ方式対応のため)
- 円形以外の特殊な形状 (カード型、ハート型など) をしたディスク
- 紙やシールの貼られたディスク
- セロハンテープやレンタルディスクのラベルなどの糊がはみ出したり、はがした痕のあるディスク

### ご注意

- CD-R/CD-RW、DVD-RW/DVD-R/DVD-R DL、DVD+RW/DVD+R/DVD+R DL 再生時のご注意

CD-R/CD-RW、DVD-RW/DVD-R/DVD-R DL、DVD+RW/DVD+R/DVD+R DL ドライブで記録されたディスクには、傷や汚れ、また記録状態や記録機、CD/DVD 書き込みソフトの特性が原因で再生できないものがあります。全ての記録終了時に終了情報を記録するファイナライズ作業をしていないディスクは再生できません。詳しくは、レコーダーの取扱説明書をお読みください。

DVD+RW/DVD+R/DVD+R DL によっては、適切にファイナライズ作業がされていても本機のいくつかの再生機能が使えないことがあります。その場合には、ノーマル再生でご覧下さい。また、バケットライト方式で作成されたデータ CD/データ DVD には、再生できないものがあります。

### ● CD 再生時のご注意

本製品は、コンパクトディスク（CD）規格に準拠した音楽ディスクの再生を前提として、設計されています。最近、いくつかのレコード会社より著作権保護を目的とした技術が搭載された音楽ディスクが販売されていますが、これらの中には CD 規格に準拠していないものがあり、本製品で再生できない場合があります。

### ● DualDisc についてのご注意

DualDisc とは DVD 規格に準拠した面と、音楽専用面とを組み合わせた新しい両面ディスクです。

なお、この音楽専用面はコンパクトディスク（CD）規格には準拠していないため、本製品での再生は保証いたしません。

## 地域番号（リージョンコード）について

著作権保護を目的に設けられた制度です。市販の DVD のパッケージには販売地域によって、地域番号が表示されています。地域番号に「ALL」または「2」が含まれているときは、本機で再生可能です。



## DVD、ビデオ CD 再生操作について

DVD、ビデオ CD はソフト制作者の意図により再生状態が決められていることがあります。本機ではソフト制作者が意図したディスク内容にしたがって再生を行うため、操作したとおりに機能が動かない場合があります。再生するディスクに付属の説明書も必ずご覧ください。

## 著作権について

本製品は、著作権保護技術を採用しており、マクロビジョン社およびその他の著作権権利者が保有する米国特許およびその他の知的財産権によって保護されています。この著作権保護技術の使用は、マクロビジョン社の許可が必要で、また、マクロビジョン社の特別な許可がない限り家庭用およびその他の一部の観賞用の使用に制限されています。分解したり、改造することも禁じられています。

本製品の日本語表示には、株式会社リコー所有の文字フォントを使用しています。

## ディスクの取り扱い上のご注意

- 再生面に手を触れないように持ちます。



- 直射日光が当たるところなど温度の高い所、湿度の高い所には置かないください。
- ケースに入れて保存してください。
- 指紋やほりこりによるディスクの汚れは、映像の乱れや音質低下の原因になります。いつもきれいにしておきましょう。
- 柔らかい布でディスクの中心から外の方向へ軽く拭きます。汚れがひどいときは、水で少し湿らせた柔らかい布で拭いた後、さらに乾いた布で水気を拭き取ってください。



- ベンジン、レコードクリーナー、市販のディスクレンズクリーナー、およびレコード用の静電気防止剤などは、ディスクを傷めることがありますので、使わないでください。
- ラベル印刷したディスクは印刷面が乾いてからお使いください。

# 各部のなまえ

詳しい説明は ( ) 内のページをご覧ください。

## 本体前面

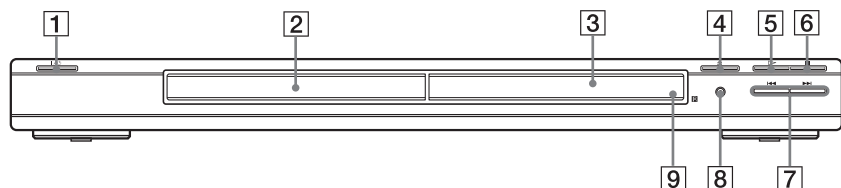

- 1 I/⏻ (電源) ボタン (26)
- 2 ディスクトレイ (26)
- 3 表示窓 (12)
- 4 合 (ディスク取出し) ボタン (26)
- 5 ▷ (再生) ボタン (26)
- 6 ■ (停止) ボタン (27)
- 7 ◀▶/▶▶ (前/次) ボタン (37)  
プログレッシブ
- 8 PROGRESSIVE ボタン / ランプ (20)  
プログレッシブ信号を出力するときに点灯します。
- 9 ㊄ (リモコン受光部) (17)

## 本体裏面

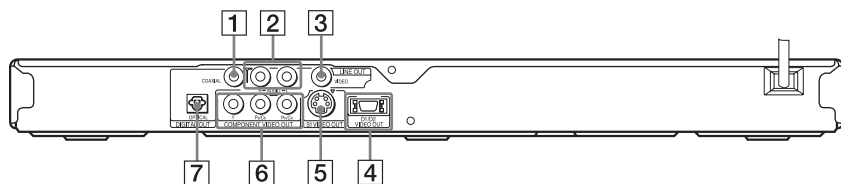

- 1 デジタル アウト コアキシャル DIGITAL OUT COAXIAL (音声デジタル出力 (同軸)) 端子 (22)
- 2 ライン アウト オーディオ LINE OUT AUDIO L/R (音声出力) 端子 (22)
- 3 ライン アウト ビデオ LINE OUT VIDEO (映像出力) 端子 (18)
- 4 ディー ティー ビデオ アウト D 1 / D 2 VIDEO OUT (D1/D2 映像出力) 端子 (18)
- 5 エス ビデオ アウト S1 VIDEO OUT (S1 映像出力) 端子 (18)
- 6 コンポーネント ビデオ アウト COMPONENT VIDEO OUT Y、P<sub>B</sub>/C<sub>B</sub>、P<sub>R</sub>/C<sub>R</sub> (コンポーネント映像出力 (Y、P<sub>B</sub>/C<sub>B</sub>、P<sub>R</sub>/C<sub>R</sub>)) 端子 (18)
- 7 デジタル アウト オプティカル DIGITAL OUT OPTICAL (音声デジタル出力 (光)) 端子 (22)

## 本体の表示窓

### DVD 再生中

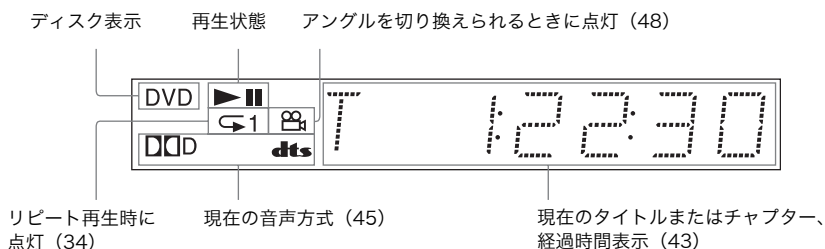

### ビデオ CD の PBC (Playback Control) 再生中 (31)

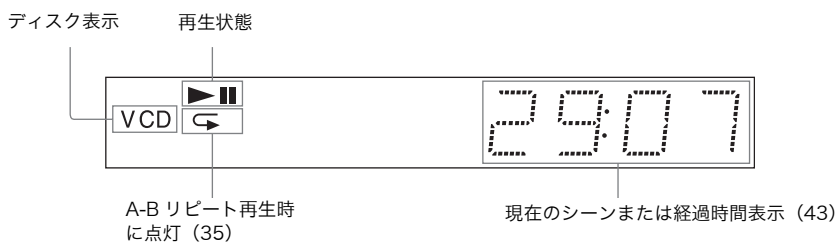

### CD/ データ CD (MP3 音声) / データ DVD (MP3 音声) 再生中またはビデオ CD 再生中 (PBC 以外)

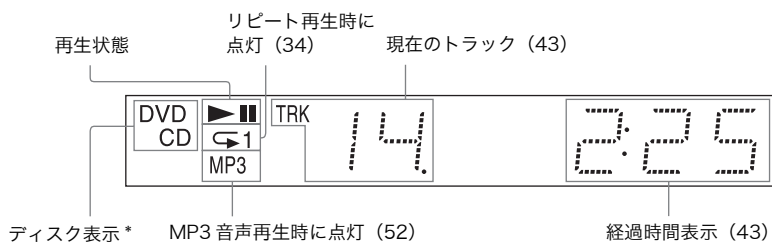

- \* データ DVD を再生しているときは、DVD 表示が点灯します。  
ビデオ CD を再生しているときは、VCD 表示が点灯します。

#### 💡 ヒント

設定画面の「視聴設定」で表示窓の明るさを調節できます (68 ページ)。

# リモコン

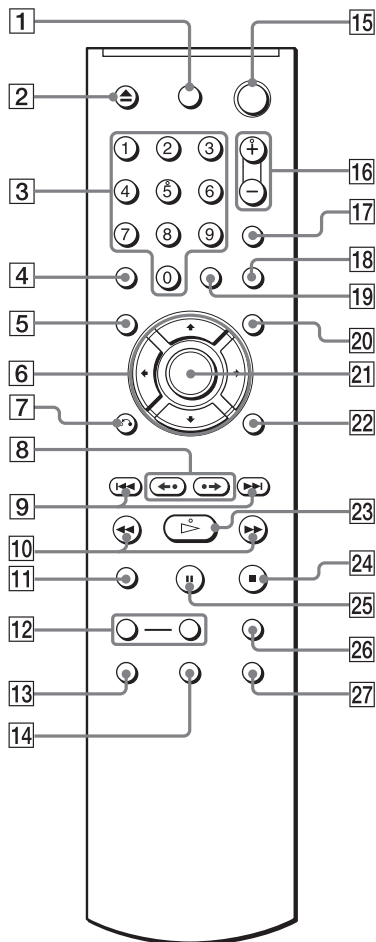

- 1 テレビ電源ボタン (63)
- 2 ▲開 / 閉ボタン (27)
- 3 数字ボタン\* (29)
- 4 クリアボタン (32)
- 5 トップメニューボタン (29)
- 6 ←/↑/↓/→ ボタン (29)
- 7 ♪ リターンボタン (31)
- 8 ◀◀ ◀||▶▶ ▶▶ フラッシュ /  
ステップボタン (27、38)
- 9 ◀◀/▶▶ (前 / 次) ボタン (27)
- 10 ◀◀ ◀◀/▶▶ ▶▶ (スキャン / スロー) ボ  
タン (38)
- 11 ズームボタン (27、56)
- 12 遅見 / 早見ボタン (27)
- 13 音声ボタン (45)
- 14 字幕ボタン (48)
- 15 電源ボタン (26)
- 16 音量 +/- ボタン\* (63)
- 17 入力切替ボタン (63)
- 18 ピクチャーナビボタン (40、55)
- 19 時間 / テキストボタン (42)
- 20 メニューボタン (29)
- 21 決定ボタン (24)
- 22 画面表示ボタン (14)
- 23 ▷ (再生) ボタン\* (26)
- 24 ■ (停止) ボタン (27)
- 25 || (一時停止) ボタン (27)
- 26 サラウンドボタン (46)
- 27 アングルボタン (48)

\* 凸点 (突起) が付いています (数字ボタンは「5」のみ、音量ボタンは「+」のみ)。操作の目印としてお使いください。

# コントロールメニュー画面の見かた

ここでは、コントロールメニュー画面について説明します。画面表示ボタンを押して表示したり、繰り返し押し続けて画面を以下のように切り換えます。

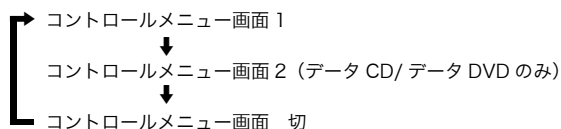

## コントロールメニュー画面

コントロールメニュー画面 1 と 2 では表示される項目が変わります。また、項目はディスクの種類によって異なります。各項目の詳しい説明は、( ) 内のページをご覧ください。

例：DVD ビデオ再生時のコントロールメニュー画面 1

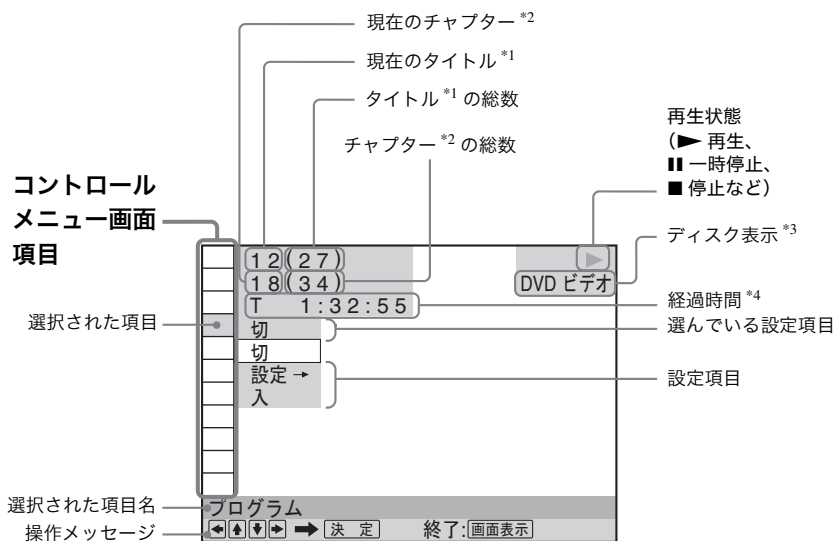

\*1 ビデオ CD (PBC 再生時) のときはシーン、ビデオ CD/CD のときはトラック、データ CD/ データ DVD のときはアルバムが表示されます。

\*2 ビデオ CD のときはインデックス、データ CD/ データ DVD のときは MP3 音声トラックあるいは JPEG 画像ファイルの番号が表示されます。

















\*3 スーパー VCD は、「SVCD」と表示されます。



\*4 JPEG 画像ファイルのときは日付が表示されます。

### 画面表示を消すには

画面表示が消えるまで、画面表示ボタンを押します。



## コントロールメニュー画面項目一覧

項目	項目名・機能
	<b>タイトル (38 ページ) / シーン (38 ページ) / トラック (38 ページ)</b> 再生するタイトルやシーン、トラックを選びます。
	<b>チャプター (38 ページ) / インデックス (38 ページ)</b> 再生するチャプターやインデックスを選びます。
	<b>トラック (38 ページ)</b> 再生するトラックを選びます。
	<b>オリジナル / プレイリスト (30 ページ)</b> 再生するタイトルの種類、オリジナルのタイトルあるいは編集して作成されたプレイリストを選びます。
	<b>時間 / テキスト (38 ページ)</b> 経過時間および残り時間を調べます。 タイムコードを入力して映像や曲を探します。 DVD テキストや CD テキスト、データ CD/ データ DVD のトラック名 / ファイル名を表示します。
	<b>プログラム (32 ページ)</b> タイトルやチャプター、トラックを選んで好きな順に再生します。
	<b>シャッフル (34 ページ)</b> タイトルやチャプター、トラックをランダム（無作為）な順番で再生します。
	<b>リピート (34 ページ)</b> ディスク全体（全タイトル / 全トラック / 全アルバム）または 1 つのタイトル / チャプター / トラック / アルバムだけを繰り返し再生します。
	<b>A-B リピート (35 ページ)</b> 再生したい部分を指定して、繰り返し再生します。
	<b>お好み画質モード (49 ページ)</b> 本機からの映像信号を調整します。映像に合わせて画質を選ぶことができます。
	<b>シャープネス (50 ページ)</b> 画像の輪郭を強調して、より鮮明な映像にします。
	<b>視聴制限 (60 ページ)</b> 本機での再生を禁止する設定をします。
	<b>設定 (65 ページ)</b> クイック設定 (24 ページ) つないだテレビに合う画面の横縦比や、出力する音声信号を設定します。 カスタム設定 (65 ページ) 簡易設定の項目に加え、さまざまな設定をします。 リセット 「設定」での設定内容をお買い上げ時の設定に戻します。
	<b>アルバム (38 ページ)</b> 再生する MP3 音声トラックや JPEG 画像ファイルを含んだアルバムを選びます。
	<b>ファイル (38 ページ)</b> 再生する JPEG 画像ファイルを選びます。
	<b>日付 (55 ページ)</b> 画像がデジタルカメラで撮影された日付を表示します。
	<b>スライド送り時間 (58 ページ)</b> スライドが画面に表示される時間を指定します。

	<p><b>スライド効果 (59 ページ)</b> スライドショーの間、使用するスライド切り換え時の効果を選びます。</p>
	<p><b>音声映像選択モード (57 ページ)</b> データ CD あるいはデータ DVD を再生するとき、再生するデータの種類：MP3 音声トラック（音声）、または JPEG 画像ファイル（映像）、あるいは両方（自動）を選びます。</p>

### 💡 ヒント

「切」以外を選んでいるとき、コントロールメニューアイコンが緑に点灯します。

 → 
 （「プログラム」、「シャッフル」、「リピート」、「A-B リピート」、「お好み画質モード」、「シャープネス」のみ）。  
 「オリジナル / プレイリスト」では、「プレイリスト」を選んでいるときに、アイコンが緑に点灯します。



## 接続と準備

## 接続と準備について

手順 1～6 に従って、接続とクイック設定をします。

## ご注意

- ノイズや雑音の原因となるのでプラグは端子にしっかりと差し込んでください。
- 接続する機器の取扱説明書もあわせてご覧ください。
- 映像入力端子のないテレビに接続することはできません。
- コンセントから本機および接続する機器のプラグを抜いてから接続してください。

## 手順 1：付属品を確認する

次の付属品がそろっているかを確認してください。

- 映像音声コード（ピンプラグ×3 ↔ ピンプラグ×3）（1）
- リモコン（1）
- 単3形乾電池（R6）（2）
- ソニーご相談窓口のご案内（1）
- 保証書（1）

付属品がそろっていないときは、お買い上げ店またはソニーサービス窓口にご連絡ください。

## 手順 2：リモコンに電池を入れる

⊕ と ⊖ の向きをリモコンの表示に合わせて、単3形乾電池（R6、付属）2個を入れてください。

本機を操作するときは、本機のリモコン受光部  にリモコンを向けて操作してください。

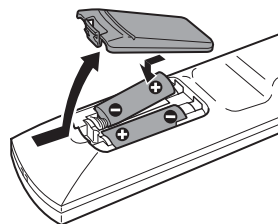

## ご注意

- 乾電池の使いかたを誤ると、液漏れや破裂のおそれがあります。次のことを必ず守ってください。
  - － 新しい乾電池と使った乾電池、または種類の違う乾電池を混ぜて使わないでください。
  - － 乾電池は充電しないでください。
  - － 長い間リモコンを使わないときは、乾電池を取り出してください。
  - － 液漏れしたときは、電池入れについた液をよく拭き取ってから新しい乾電池を入れてください。
- リモコンを使うときは、リモコン受光部  に直射日光や照明器具などの強い光が当たらないようにご注意ください。リモコンで操作できないことがあります。

# 手順 3 : 映像コードをつなぐ

CD/DVD プレーヤーとテレビやモニター、プロジェクター、AV アンプなどを映像コードでつなぎます。お手持ちの機器の入力端子によって、**A** ~ **D** のつなぎかたから1つ選んで、接続します。プログレッシブ (525p) 方式に対応したテレビなどに接続してプログレッシブ映像をお楽しみになる場合は、**C** または **D** の接続をしてください。

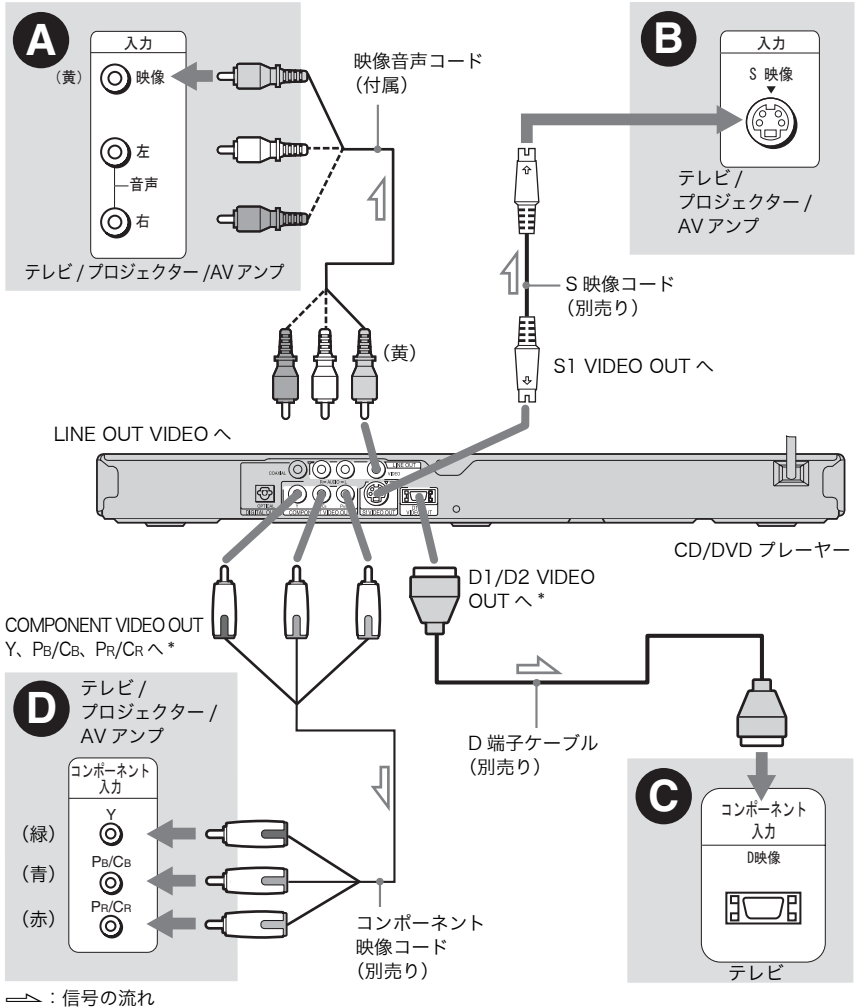

\* COMPONENT VIDEO OUT 端子や D1/D2 端子を使ってつなぐと、映像が表示されないことがあります。そのときは PROGRESSIVE ボタンを 3 秒以上押す操作を、映像が表示されるまで繰り返してください。

## A 映像入力端子のある機器とつなぐ

映像音声コード（付属）の黄プラグを、黄（映像）端子につなぎます。標準的な映像が楽しめます。

この接続では、本体前面の PROGRESSIVE ボタンを押し、「LINE OUT/S VIDEO OUT」（お買い上げ時の設定）を選びます。

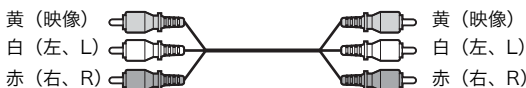

赤プラグと白プラグは音声入力端子とつなぐとき（22 ページ）に使います。（テレビのみとつないで映像を出力する場合）。

## B S 映像入力端子のある機器とつなぐ

S 映像コード（別売り）を使ってつなぎます。よりきれいな映像が楽しめます。

この接続では、本体前面の PROGRESSIVE ボタンを押し、「LINE OUT/S VIDEO OUT」（お買い上げ時の設定）を選びます。



## C D 映像入力端子のあるテレビとつなぐ

D 端子ケーブル（別売り）を使ってつなぎます。ケーブル 1 本で簡単にコンポーネント映像で接続でき、映像本来の色を忠実に再現します。

本機は D2 映像信号まで対応しています。テレビがプログレッシブ方式（525p）に対応している場合はこの接続にして本機前面の PROGRESSIVE ボタンを 3 秒以上押し、プログレッシブ信号を出力してください。詳しくは「映像出力端子と信号方式を選ぶ（PROGRESSIVE ボタン）」（20 ページ）をご覧ください。

D1/D2 端子を使ってつなぐと映像が表示されないことがあります。そのときは PROGRESSIVE ボタンを 3 秒以上押し操作を映像が表示されるまで繰り返してください。



音声を出力するには、別に音声コードをつなぎます。

## D コンポーネント映像（Y、P<sub>B</sub>/C<sub>B</sub>、P<sub>R</sub>/C<sub>R</sub>）入力端子のある機器とつなぐ

コンポーネント映像コード（別売り）、または映像コード（別売り）の同じ種類で同じ長さのものを 3 本使ってつなぎます。輝度（Y）、色差（P<sub>B</sub>/C<sub>B</sub>、P<sub>R</sub>/C<sub>R</sub>）信号それぞれ独立して出力されるので、映像本来の色を忠実に再現します。

テレビがプログレッシブ方式（525p）に対応している場合はこの接続にして本機前面の PROGRESSIVE ボタンを 3 秒以上押し、プログレッシブ信号を出力してください。詳しくは「映像出力端子と信号方式を選ぶ（PROGRESSIVE ボタン）」（20 ページ）をご覧ください。

COMPONENT VIDEO OUT 端子を使ってつなぐと、映像が表示されないことがあります。そのときは PROGRESSIVE ボタンを 3 秒以上押し操作を映像が表示されるまで繰り返してください。



### 従来の 4:3 画面テレビとつなぐとき

再生するディスクによっては、画像がご希望の形に表示されないことがあります。表示画像を切り換えるには 67 ページをご覧ください。

## ご注意

- ハイビジョン専用コンポーネントビデオ入力 (Y/Pb/Pr) には対応していません。
- 本機はテレビに直接つないでください。信号を本機からビデオデッキなどを経由してテレビに出力すると、画像が乱れる場合があります。テレビに映像音声入力端子がひとつしかない場合は、本機をテレビの映像音声入力端子につなぎます。

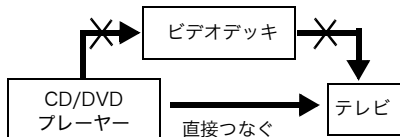

## 映像出力端子と信号方式を選ぶ (PROGRESSIVE ボタン)

本機前面の PROGRESSIVE ボタンを使うと、本機が映像信号を出力する映像信号の種類 (プログレッシブまたはインターレース) を選ぶことができます。

つなぎかたに適した設定を下の表にしたがって選ぶと、映像が表示されます (映像コードのつなぎかたについて詳しくは、18 ページをご覧ください)。

本機がプログレッシブ信号を出力しているときには、PROGRESSIVE ランプが点灯します。

停止中に PROGRESSIVE ボタンを 3 秒以上押し続けると、設定が以下の順序で変わります。停止中に PROGRESSIVE ボタンを 3 秒以上押す操作を、映像が表示されるまで繰り返してください。

設定、または画面表示	前面パネル表示	映像信号を出力する端子
「LINE OUT/ S VIDEO OUT」	LINE/S	LINE OUT 端子または S1 VIDEO OUT 端子
↓	↓	↓
「ノーマル (インターレース)」	COMPONENT	COMPONENT VIDEO OUT 端子または D1/D2 端子
↓	↓	↓
「プログレッシブ オート」	P AUTO	COMPONENT VIDEO OUT 端子または D1/D2 端子

- ◆ テレビを本機の LINE OUT (VIDEO) 端子または S1 VIDEO OUT 端子につないでいるときは、以下の項目を選びます。

- 「LINE OUT/ S VIDEO OUT」

- ◆ テレビを本機の COMPONENT VIDEO OUT 端子または D1/D2 端子につないでいるときは、以下のいずれかの項目を選びます。

- ノーマル (インターレース)

- プログレッシブ オート

プログレッシブ方式に対応しているテレビにつないだ場合、通常この設定をお選びください。本機が自動的に素材の種類を検出し、適切な変換方法を選択します。

## DVD の映像素材と変換方法について

DVD の映像素材には、大きく分けてビデオ素材とフィルム素材があります。ビデオ素材は、1 秒 30 フレーム、60 フィールドで DVD に記録されたもので、一般的にテレビドラマやテレビアニメーションなどの番組があります。フィルム素材は、1 秒 24 コマで DVD に記録されたもので、映画フィルムの多くがこれにあたります。DVD の中には、ビデオ素材とフィルム素材の両方が記録されているものもあります。これらの素材をプログレッシブ方式に対応したテレビで自然に再現するには、映像素材に合った方法でプログレッシブ信号に変換する必要があります。

### ご注意

- つなぎかたに適した設定が選ばれていないときは、映像が表示されません。そのときは PROGRESSIVE ボタンを 3 秒以上押す操作を映像が表示されるまで繰り返してください。
- COMPONENT VIDEO OUT 端子や D1/D2 端子を使ってつなぐと、映像が表示されないことがあります。そのときは PROGRESSIVE ボタンを 3 秒以上押す操作を、映像が表示されるまで繰り返してください。

# 手順 4 : 音声コードをつなぐ

お使いのテレビやプロジェクター、AV アンプの入力端子に合わせ、パターン **A** または **B** を選びます。

この接続で、音声が届くようになります。

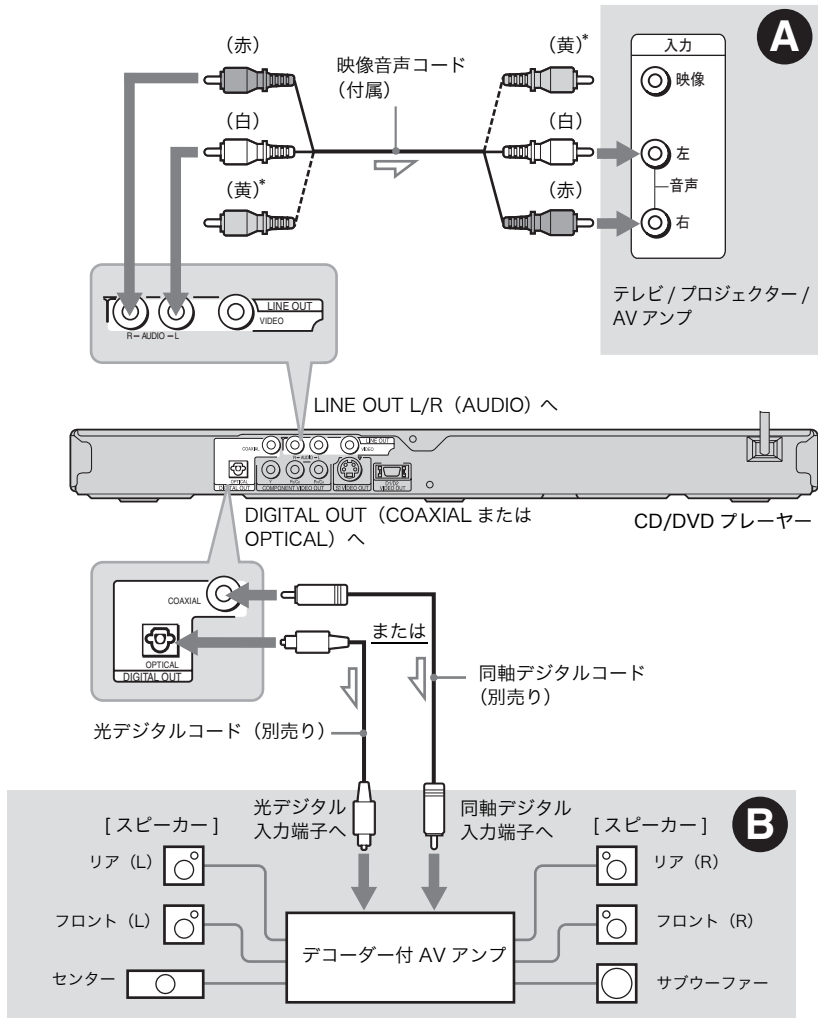

⚡ : 信号の流れ

• 映像音声コードの黄プラグは、映像入力端子とつなぐとき (18 ページ) に使います。

## 💡 ヒント

- スピーカーの正しい設置位置については、接続する機器の取扱説明書をご覧ください。
- モノラルテレビと接続するときは、別売りのステレオ・モノラル変換コードを使います。本機の LINE OUT AUDIO L/R 端子とテレビの音声入力端子をつなぎます。

## Ⓐ 音声入力端子 (L/R) につ なぐ

この接続ではテレビやステレオアンプの 2 つのスピーカーを音声出力に使います。付属の映像音声コードを使ってつないでください。

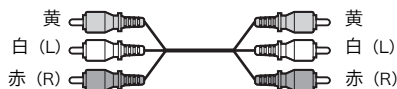

• サラウンド効果 (46 ページ)

テレビ：ダイナミックシアター、ダイナミック、ワイド、ナイト



ステレオアンプ：スタンダード、ナイト

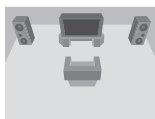

## Ⓑ デジタル音声入力端子につ なぐ

お使いの AV アンプにドルビーデジタル<sup>\*1</sup>、または DTS<sup>\*2</sup> のデコーダーが内蔵されており、デジタル音声入力端子がある場合に、この接続にしてください。別売りの光デジタルコード、または同軸デジタルコードを使ってつなぎます。

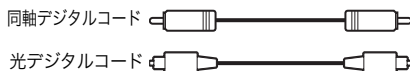

• サラウンド効果

ドルビーデジタル (5.1ch)、DTS (5.1ch)

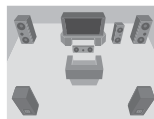

\*1 ドルビーラボラトリーズからの実施権に基づき製造されています。

Dolby、ドルビー、Pro Logic およびダブル D 記号はドルビーラボラトリーズの商標です。

\*2 DTS および DTS Digital Out は、Digital Theater Systems, Inc. の商標です。

### ご注意

- 接続を終えたら、接続方法に合わせてクイック設定をやり直してください (24 ページ)。スピーカーから音声が出なかったり、異音が出たりすることがあります。
- この接続では本機のサラウンド (TVS) 効果は使えません。
- DTS 音声トラックを聞くには、必ずこの接続にしてください。クイック設定で「DTS」を「入」にしても、LINE OUT L/R (AUDIO) 端子からは DTS 音声トラックが出力されません。

## 手順 5：電源コードをつなぐ

本機およびテレビなどの接続した機器の電源コードを電源コンセントにつなぎます。

## 手順 6：クイック設定をする

以下の手順に沿って基本の設定をします。

1つの設定をとばして次の設定に進むには、▶▶を押します。1つ前の設定に戻るには、◀◀を押します。

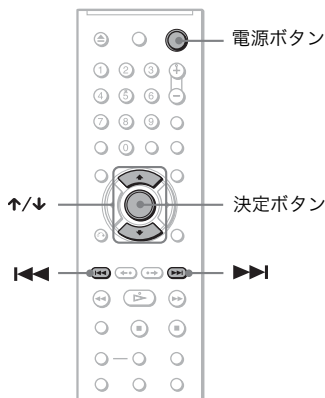

### 1 テレビの電源を入れる。

### 2 電源ボタンを押す。

### 3 本機の画像が映るように、テレビの入力を切り換える。

画面の下に「クイック設定するには [決定] を押してください」が表示されます。このメッセージが表示されないときは、コントロールメニュー画面で「設定」の「クイック」を選んで、クイック設定を始めます (66 ページ)。

### 4 ディスクが入っていない状態で決定ボタンを押す。

接続したテレビの種類を設定する画面が表示されます。

画面設定	
TVタイプ:	16:9
スクリーンセーバー:	16:9
背景画面:	4:3 レターボックス
4:3 出力:	4:3 パンスキャン

### 5 ↑/↓で接続したテレビに合った設定を選ぶ。

◆ **ワイドテレビまたはワイドモードのある 4:3 画面のテレビと接続したとき**

- 「16:9」 (67 ページ)

◆ **従来の 4:3 画面のテレビと接続したとき**

- 「4:3 レターボックス」または「4:3 パンスキャン」 (67 ページ)



## 6 決定ボタンを押す。

アンプの接続について設定する画面が表示されます。

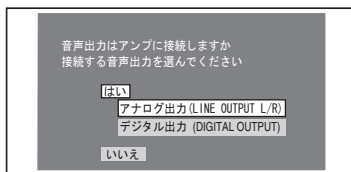

## 7 ↑/↓でアンプを使うときの接続端子を選んで決定ボタンを押す。

AV アンプを接続していない場合は、「いいえ」を選び、手順 11 に進んでください。

AV アンプを音声コードのみで接続している場合は、「はい：アナログ出力 (LINE OUTPUT L/R)」を選び、手順 11 に進んでください。

AV アンプを光デジタルコード、または同軸デジタルコードで接続している場合は、「はい：デジタル出力 (DIGITAL OUTPUT)」を選びます。

## 8 ↑/↓で接続したアンプへ出力するドルビーデジタル音声信号の種類を選ぶ。

AV アンプにドルビーデジタルデコーダーが内蔵されている場合は、「ドルビーデジタル」を選んでください。内蔵されていない場合は「ダウンミックス PCM」を選びます。

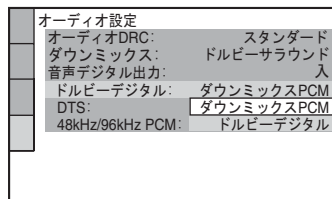

## 9 決定ボタンを押す。

DTS 音声の出力を設定する画面が表示されます。

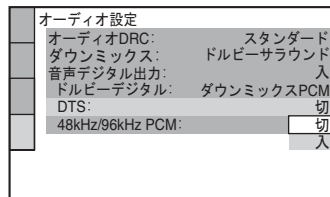

## 10 ↑/↓で接続したアンプへDTS音声信号を出力するかどうかを選ぶ。

AV アンプに DTS デコーダーが内蔵されている場合は、「入」を選んでください。内蔵されていない場合は「切」を選びます。

## 11 決定ボタンを押す。

クイック設定が終了します。接続と設定はこれで終わりです。

再生する

## ディスクを再生する

DVD Video DVD VR VCD CD

DATA CD DATA DVD

DVD あるいはビデオ CD によっては、禁止されている操作もあります。再生するディスクに付属の説明書も必ずご覧ください。

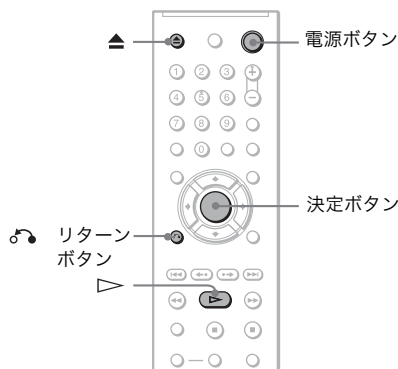
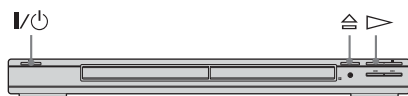

**1** テレビの電源を入れる。

**2** 電源ボタンを押す。  
本機の電源が入ります。

**3** 本機の画像が映るように、テレビの入力を切り換える。

### ◆ アンプを使うときは

アンプの電源を入れ、本機の音声が出るようにアンプの入力を切り換えます。

**4** 本体の合を押してディスクトレイを開けて、ディスクを置く。

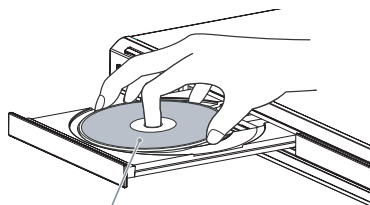

再生したい面を下に

**5** ▷ を押す。

ディスクトレイが閉まり、再生が始まります。テレビまたはアンプで音量を調整します。

ディスクによっては、テレビ画面にメニューが表示されることがあります。DVD ビデオ再生の場合は 29 ページ、ビデオ CD の場合は 31 ページをご覧ください。

### ご注意

DVD レコーダーで記録されたディスクを再生するには、ファイナライズ作業が適切に行われている必要があります。ファイナライズ作業について詳しくは、DVD レコーダーに付属の取扱説明書をお読みください。

### 電源を切るには

電源ボタンを押します。本機はスタンバイモード（待機状態）になります。

### ☆ ヒント

ディスクを再生していないときに 30 分以上本体またはリモコンを操作しなければ、自動的にスタンバイモードになるように設定できます（オートパワーオフ機能）。「視聴設定」の「オートパワーオフ」を「入」に設定してください（68 ページ）。

### DVD ビデオの DTS 音声再生時のご注意

- DTS 音声信号は DIGITAL OUT (OPTICAL および COAXIAL) 端子からのみ出力されます。
- DVD ビデオの DTS 音声を再生するときは、「オーディオ設定」の「DTS」を「入」に設定します（70 ページ）。

- DTS デコーダーを内蔵していないオーディオ機器につないでいるときは、「オーディオ設定」の「DTS」を「入」に設定しないでください（70 ページ）。スピーカーから大きな音が出て耳に悪影響を及ぼしたり、スピーカーを破損したりすることがあります。

- \*1 DVD+R/DVD+R DL/DVD+RW 以外の DVD のみ
- \*2 DVD のみ
- \*3 ビデオ映像と JPEG 画像のみ（背景画除く）。  
◀/↑/↓/▶ で拡大した範囲を動かすこともできます。ディスクの内容によって、ズーム機能はキャンセルされる場合があります。

## いろいろな操作方法

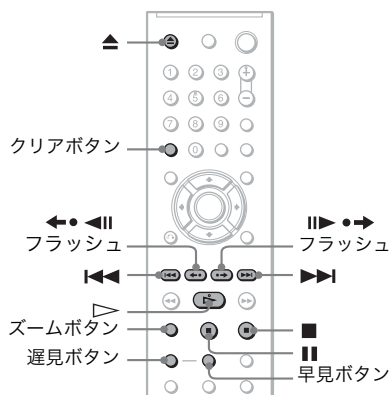

こんなときは	こうする
止める	■ を押す
途中で止める	を押す
途中で止めたあと、つづきを再生する	または ▷ を押す
再生中にチャプターや場面、トラックを進める	▶▶ を押す
再生中にチャプターや場面、トラックを戻す	◀◀ を押す
ディスクを取り出す	▲ を押す
少し前の画像に戻す *1	再生中に ◀◀ ◀   フラッシュを押す
少し先の画像に進む *2	再生中に   ▶▶ ▶▶ フラッシュを押す
画像を拡大する *3	繰り返しズームボタンを押す クリアボタンを押して元に戻す

### ご注意

再生場面によっては、フラッシュ機能が使えないことがあります。

## 音声付きで早見再生や遅見再生をする

早見再生や遅見再生をしながら、会話や音声を聴くことができます。

### 再生中に早見ボタン、または遅見ボタンを押す。

早見ボタン、または遅見ボタンを押すと速度が変わります。

### 通常の再生に戻すには

▷ を押します。

### ご注意

- この機能は DVD やビデオ CD、スーパー-VCD、にのみ働きます。
- 最高速度あるいは最低速度に到達したとき「その操作は実行できません」という表示が現れません。
- 早見再生や遅見再生中は、アングル（48 ページ）や字幕（48 ページ）、音声（45 ページ）を変えることはできません。ただし、ビデオ CD、スーパー-VCD では音声を変えることができます。
- DTS 音声トラックの再生中は、早見再生や遅見再生機能が働きます。
- DVD-RW/DVD-R（VR モード）の静止画を再生しているときは、早見再生と遅見再生機能は使えません。
- コントロールメニューと早見再生や遅見再生機能を同時に使うことはできません。

## ディスクトレイをロックする (チャイルドロック)

本体とリモコンの **▲** ボタンを使えなくすることが出来ます。子供がディスクトレイを誤って取り出すのを防ぐときなどに便利です。

スタンバイモード時にリモコンの **↶** リターンボタンを押し、続けて**決定ボタン**、**電源ボタン**を順に押す。

電源が入り、本体表示窓に「LOCKED」が表示されます。チャイルドロックが設定されているときは、本体とリモコンの **合** や **▲** ボタンを使うことができません。

チャイルドロックを解除するには  
上の操作を繰り返します。

### ご注意

コントロールメニューの「設定」で「リセット」(66 ページ) を選んでも、この設定は解除されません。

## 再生を止めたところ から再生する

(つづき再生機能) **DVDVideo** **VCD**

再生を止めたあと、電源を抜いたり、ディスクを取り出しても、6 枚まで停止した場所を記憶し、つづき再生することができます。7 枚目以降は、1 枚目の停止場所から順に記録を自動的に消去して、新しいディスクの停止場所を記録します。

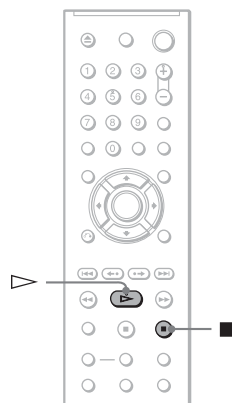

### 1 ディスクの再生中、■ を押し、再生を止める。

本体表示窓に「RESUME」が表示されます。

### 2 ▷ を押す。

手順 1 で再生を止めたところから、再生が始まります。

### ☆ ヒント

ディスクを最初から再生したいときは、■ を 2 回押してから、▷ を押します。

## ご注意

- つづき再生機能を使うには、設定画面の「視聴設定」で「つづき再生機能」を「入」（お買い上げ時の設定）にしておく必要があります（69 ページ）。
- 次の場合、現在再生しているディスクについては、つづき再生が解除されます。
  - 再生モードを変えたとき
  - 設定画面で設定を変更したとき
- DVD-RW/DVD-R（VR モード）と CD、データ CD やデータ DVD では現在再生しているディスクのみつづき再生が働きます。以下の場合、つづき再生は解除されます。
  - ディスクトレイを開いたとき
  - 電源コードを抜いたとき
  - スタンバイモードにしたとき（データ CD/データ DVD のみ）
- シャッフル再生中とプログラム再生中には、つづき再生機能は働きません。
- ディスクによっては、つづき再生ができない場合があります。
- 記録されたディスク（DVD-RW など）をつづき再生設定した場合、他の記録されたディスクも途中から再生されることがあります。

# DVD のメニューを使う

DVDVideo

DVD ビデオには、DVD 独自のメニューが記録されているものがあります。複数のタイトル（映像や曲）が記録されている DVD ビデオはトップメニューボタンを、ディスクの内容（字幕や音声の言語など）をメニューで選択できる DVD ビデオはメニューボタンを使って再生できます。

再生する

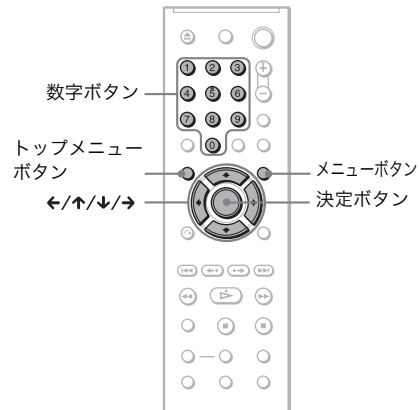

## 1 トップメニューボタンまたはメニューボタンを押す。

ディスクのメニューが表示されます。メニューの内容はディスクによって異なります。

## 2 ←/↑/↓/→ または数字ボタンで項目を選ぶ。

数字ボタンを押すと、以下の画面が表示されます。数字ボタンで項目を選びます。

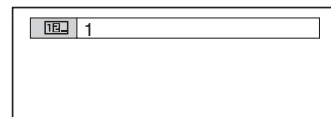

## 3 決定ボタンを押す。

# DVD-RW/DVD-R のオリジナルとプレ イリストを選ぶ DVD-VR

DVD-RW/DVD-R (VR モード) には、ディスクに実際に記録される「オリジナル」のタイトルと、DVD レコーダー等で編集して作成される「プレイリスト」という2種類のタイトルがあります。

このようなディスクでは、再生するタイトルの種類を選んで再生することができます。

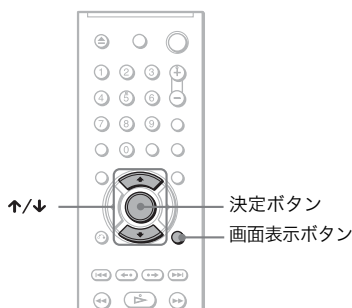

## 1 停止中に画面表示ボタンを押す。

コントロールメニュー画面が表示されます。

## 2 ↑/↓で (オリジナル/プレイリスト) を選び、決定ボタンを押す。

「オリジナル/プレイリスト」の設定項目が表示されます。

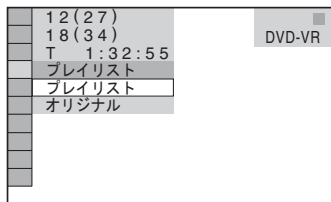

## 3 ↑/↓で項目を選ぶ。

- プレイリスト：オリジナルを元に編集して作られたタイトルを再生します。
- オリジナル：実際に記録されているタイトルを再生します。

## 4 決定ボタンを押す。

# プレイバックコントロール機能を使う

## (PBC 再生) VCD

テレビ画面に表示される選択用のメニューにしたがって、再生や検索ができますプレイバックコントロール (Playback Control-PBC 機能)。

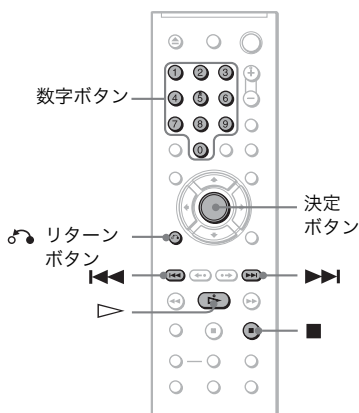

### 1 PBC 対応ビデオ CD を再生する。

選択用のメニュー画面が表示されず。

### 2 メニュー画面で行いたい (再生したい) 項目の番号を数字ボタンで選ぶ。

### 3 決定ボタンを押す。

### 4 テレビ画面に表示される選択用のメニュー画面などにしたがって、操作する。

操作の方法はディスクによって異なる場合があります。ディスク付属の説明書もあわせてご覧ください。

#### ヒント

PBC 機能を使わないで再生するときは、停止中、◀◀や▶▶を押して再生したいトラックを選んでから、▷ または決定ボタンを押します。画面上に「PBC を切って再生します」が表示され、通常の再生 (トラック番号順に再生) が始まりません。このとき、選択用のメニューなどの静止画は再生できません。

PBC 再生に戻すには、■を押して再生を止めたあと、もう 1 度 ■ を押してから ▷ を押して再生を始めます。

#### ご注意

ディスクによっては手順 3 で決定ボタンを押すことを「選択ボタンを押す」と表示するものがあります。そのときは、▷ を押してください。

選択用のメニュー画面に戻るには

🏠 リターンボタンを押します。

# 再生モードを使う

## (プログラム / シャッフル / リピート / A-B リピート)

再生モードには次の種類があります。

- プログラム再生 (32 ページ)
- シャッフル再生 (34 ページ)
- リピート再生 (34 ページ)
- A-B リピート再生 (35 ページ)

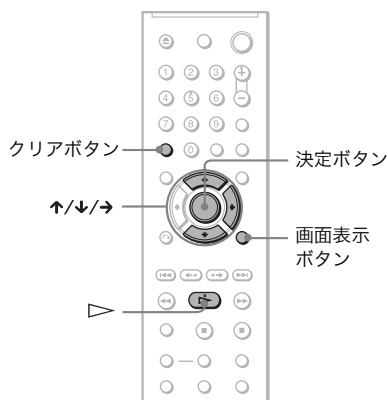

### ご注意

設定した再生モードは、次の場合に解除されます。

- ディスクトレイを開いたとき
- 電源ボタンを押して、本機がスタンバイモード (待機状態) になったとき

## 好きな順に再生する (プログラム再生) DVDVideo VCD CD

タイトルやチャプター、トラックを好きな順に再生できます。最大 99 個のタイトルやチャプター、トラックをプログラムできます。

### 1 画面表示ボタンを押す。

コントロールメニュー画面が表示されます。

### 2 ↑/↓ で [プログラム] (プログラム) を選び、決定ボタンを押す。

「プログラム」の設定項目が表示されます。

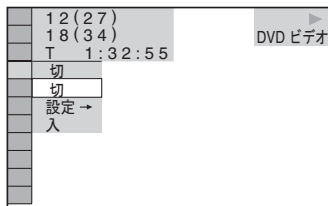

### 3 ↑/↓ で「設定 →」を選び、決定ボタンを押す。

ビデオ CD あるいは CD では「トラック」と表示される

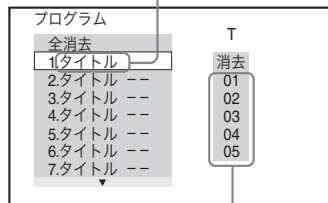

ディスクに記録されているタイトルまたはトラック

### 4 → を押す。

タイトルまたはトラック (「T」) にハイライトが移ります (この場合「01」)。

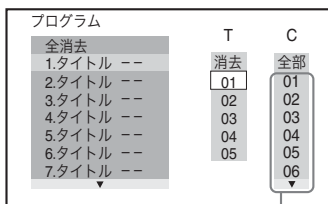

ディスクに記録されているチャプター



## 5 プログラム再生したいタイトル / チャプターまたはトラックを設定する。

### ◆ DVD ビデオのとき

例：タイトル「02」のチャプター「03」を設定する。

↑/↓で「T」の「02」を選び、決定ボタンを押します。

プログラム	T	C
全消去	消去	全部
1.タイトル --	01	01
2.タイトル --	02	02
3.タイトル --	03	03
4.タイトル --	04	04
5.タイトル --	05	05
6.タイトル --		06
7.タイトル --		

次に↑/↓で「C」の「03」を選び、決定ボタンを押します。

設定されたタイトル / チャプター

プログラム	T
全消去	消去
1.タイトル (02-03)	01
2.タイトル --	02
3.タイトル --	03
4.タイトル --	04
5.タイトル --	05
6.タイトル --	
7.タイトル --	

### ◆ ビデオ CD あるいは CD のとき

例：トラック「02」を設定する。

↑/↓で「T」の「02」を選び、決定ボタンを押します。

設定されたトラック

プログラム	T
全消去	消去
1.トラック (02)	01
2.トラック --	02
3.トラック --	03
4.トラック --	04
5.トラック --	05
6.トラック --	
7.トラック --	

プログラムしたトラックの総時間

## 6 続けて再生するタイトル / チャプター / トラックを設定したいときは、手順4～5を繰り返す。

タイトル / チャプター / トラックが選んだ順に表示されます。

## 7 ▷ を押す。

プログラム再生が始まります。

プログラム再生が終わっても、▷ を押せば同じプログラムを再生します。

## プログラム再生を止めるには

手順3で「切」を選びます。または、クリアボタンを押します。

## プログラムの設定を変更または消すには

1 「好きな順に再生する（プログラム再生）」の手順1～3を行う。

2 手順4で、↑/↓を使って変更または消したいタイトル、チャプター、トラックのプログラム番号を選び、→を押す。プログラムからタイトルやチャプター、トラックを削除したいときは、クリアボタンを押します。

3 手順5の操作で新しい設定を入力する。設定したプログラムを取り消したいときは「T」の「消去」を選び、決定ボタンを押す。

## 設定したプログラムをすべて消すには

1 「好きな順に再生する（プログラム再生）」の手順1～3を行う。

2 ↑を押し「全消去」を選ぶ。

3 決定ボタンを押す。

### 💡 ヒント

設定したプログラムで「リピート再生」や「シャッフル再生」もできます。プログラム再生中に「リピート再生」（34 ページ）または「シャッフル再生」（34 ページ）の手順に沿って操作をします。

### ⚠️ ご注意

- スーパーVCDでは、プログラムしたトラックの総時間は画面に表示されません。
- この機能はビデオCD、スーパーVCDのPBC再生中には使えません。

## 順不同に再生する

### (シャッフル再生) **DVD Video** **VCD** **CD**

本機が自動的にタイトルやチャプターまたはトラックの順番を選んで、再生します。再生する順番は、シャッフル再生をするたびに変わります。

#### 1 再生中に画面表示ボタンを押す。

コントロールメニュー画面が表示されます。

#### 2 ↑/↓で (シャッフル) を選び、決定ボタンを押す。

「シャッフル」の設定項目が表示されます。

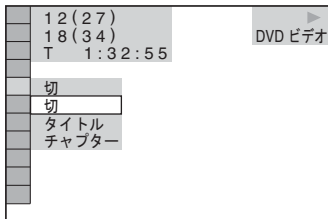

#### 3 ↑/↓で順不同にして再生する項目を選ぶ。

##### ◆ DVD ビデオのとき

- タイトル
- チャプター

##### ◆ ビデオ CD あるいは CD のとき

- トラック

##### ◆ プログラム再生しているとき

- 入：タイトルまたはトラック、チャプターをプログラム番号ごとに順不同にして再生します。

#### 4 決定ボタンを押す。

シャッフル再生が始まります。

### 通常の再生に戻すには

手順 3 で「切」を選びます。または、クリアボタンを押します。

#### 🔍 ヒント

- 停止中にシャッフル再生を設定できます。シャッフルの項目を選び、▶ を押します。シャッフル再生が始まります。
- 「チャプター」を選んだとき、ディスク中の 200 のチャプターまでシャッフル再生できます。

### ご注意

ビデオ CD やスーパー VCD を PBC 再生しているときは、シャッフル再生できません。

## 繰り返し再生する (リピート再生)

**DVD Video** **DVD VR** **VCD** **CD** **DATA CD** **DATA DVD**

ディスクのすべてのタイトルまたはトラック、または 1 つのタイトル / チャプター / トラックを繰り返し再生できます。シャッフル再生やプログラム再生と組み合わせることもできます。

#### 1 再生中に画面表示ボタンを押す。

コントロールメニュー画面が表示されます。

#### 2 ↑/↓で (リピート) を選び、決定ボタンを押す。

「リピート」の設定項目が表示されます。

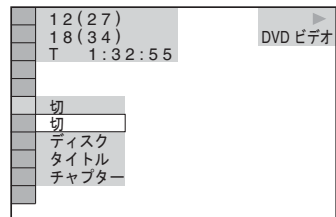

#### 3 ↑/↓で繰り返し再生する項目を選ぶ。

##### ◆ DVD ビデオのとき

- ディスク：すべてのタイトル
- タイトル：再生中のタイトル
- チャプター：再生中のチャプター

##### ◆ DVD-VR モードのとき

- ディスク：選んだタイトルの種類（オリジナルまたはプレイリスト）内すべてのタイトル（30 ページ）
- タイトル：再生中のタイトル
- チャプター：再生中のチャプター

##### ◆ ビデオ CD あるいは CD のとき

- ディスク：すべてのトラック
- トラック：再生中のトラック

#### ◆ データ CD やデータ DVD のとき

- ディスク：すべてのアルバム
- アルバム：再生中のアルバム
- トラック：再生中のトラック（MP3 音声のみ）

#### ◆ プログラム再生あるいはシャッフル再生をしているとき

- 入：プログラム再生、シャッフル再生をリピート再生します。

## 4 決定ボタンを押す。

繰り返し再生が始まります。

### 通常の再生に戻すには

手順 3 で「切」を選びます。または、クリアボタンを押します。

### 💡 ヒント

停止中にリピート再生を設定できます。リピート再生の項目を選び、 $\triangleright$  を押します。リピート再生が始まります。

### ご注意

- ビデオ CD やスーパー VCD で PBC 再生しているときは、リピート再生できません。
- MP3 音声トラックと JPEG 画像ファイルを含むデータ CD / データ DVD を繰り返し再生するとき、それぞれの再生時間が違くと、音声と画像が合わなくなります。
- コントロールメニューの「音声映像選択モード」で「映像 (JPEG)」(57 ページ) を選んでいるときは、データ CD / データ DVD の「トラック」は選べません。

## 再生したい部分だけを繰り返す (A-B リピート)

DVD Video DVD Vn VCD CD

再生したい部分を 1 か所指定して、繰り返し再生できます。語学学習や歌詞を覚えるときに便利です。

### 1 再生中に画面表示ボタンを押す。

コントロールメニュー画面が表示されます。

### 2 $\uparrow/\downarrow$ で $\boxed{A-B}$ (A-B リピート) を選び、決定ボタンを押す。

「A-B リピート」の設定項目が表示されます。

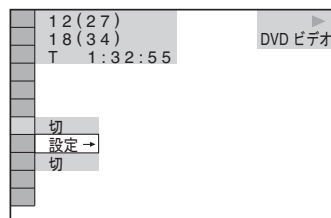

### 3 $\uparrow/\downarrow$ で「設定 →」を選び、決定ボタンを押す。

A-B リピート設定画面が表示されます。

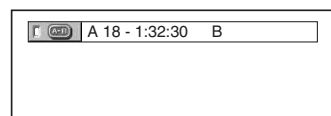

### 4 再生中に、繰り返す部分の始点 (A 点) で決定ボタンを押す。

始点 (A 点) が設定されます。

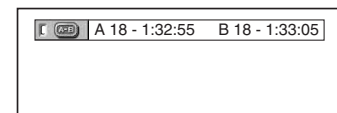

### 5 繰り返す部分の終点 (B 点) で、もう一度決定ボタンを押す。

指定した部分が表示され、繰り返し再生されます。

## 通常の再生に戻すには

手順3で「切」を選びます。または、クリアボタンを押します。

### ご注意

- A-B リピートを設定すると、シャッフル再生やリピート再生、プログラム再生は解除されます。
- 複数のタイトルに対して A-B リピート再生を設定することはできません。
- 静止画を含んだ DVD-RW/DVD-R (VR モード) では、A-B リピートは設定できない場合があります。

## 見たいところ、聞きたいところをさがす

(サーチ / スキャン / スロー再生 / コマ送り)

再生しながら早送りや早戻しをして、見たいところや聞きたいところをさがしたり、スロー再生をすることができます。

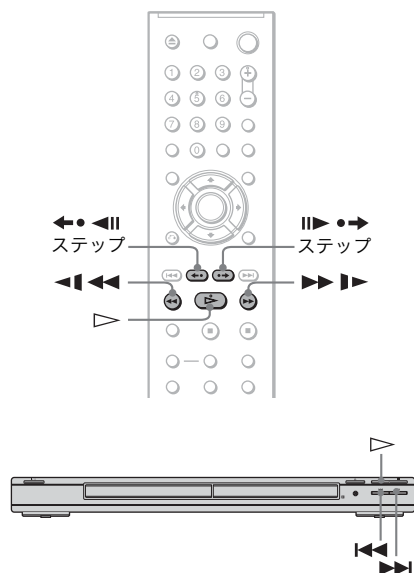

### ご注意

- ディスクによっては操作が禁止されている場合があります。
- データ CD / データ DVD では、MP3 音声トラック上でのみ聞きたいところをさがすことができます。

## 前 / 次ボタンを使って見たいところ、聞きたいところをさがす (サーチ)

DVDVideo DVDVr VCD CD DATA CD DATA DVD

本体の ◀◀ / ▶▶ を使って、見たいところや聞きたいところをさがすことができます。

再生中に ◀◀ / ▶▶ を押し続けると、チャプターやトラック、シーンを進めたり戻したりできます。

再生中に ▶▶ を押し続けると早送りが始まり、◀◀ を押し続けると早戻しが始まります。ボタンをはなすと通常の再生に戻ります (サーチ)。

## 早送り / 早戻しをして見たいところ、聞きたいところをさがす (スキャン)

DVDVideo DVDVr VCD CD DATA CD DATA DVD

再生中に早送りするには ▶▶▶ を、早戻しをするには ◀◀◀ を押しします。▷ を押しすると通常の再生に戻ります。

スキャン中に ◀◀◀ または ▶▶▶ を繰り返し押し続けると、再生の速さが変わります (速さはディスクの種類によって異なります)。ボタンを押すたびに次のように表示が切り換わります。

### ◆再生方向

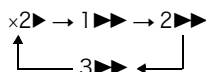

- 3▶▶ 早送り (DVD / ビデオ CD のみ)
- x2▶ (DVD ビデオ / CD のみ)

### ◆逆方向

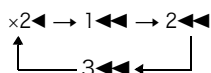

- 3◀◀ 早戻し (DVD / ビデオ CD のみ)
- x2◀ (DVD ビデオのみ)

×2◀/×2▶は通常の約2倍の速度で再生します。

1◀◀/1▶▶より、2◀◀/2▶▶のほうが、  
また2◀◀/2▶▶より、3◀◀/3▶▶のほうが、  
高速で再生します。

## スロー再生する **DVDVideo** **DVDVR** **VCD**

一時停止中に ◀◀◀ または ▶▶▶ を押し  
ます。▷ を押すと通常の再生に戻ります。  
スロー再生中、◀◀◀ または ▶▶▶ を繰  
り返し押しすると、再生の速さが変わります。  
2種類の速さを選ぶことができます。  
ボタンを押すたびに次のように表示が切り  
換わります。

### ◆再生方向

2▶ ↔ 1▶▶

### ◆逆方向 (DVDのみ)

2◀◀ ↔ 1◀◀

1▶▶/1◀◀より2▶▶/2◀◀のほうが、低速  
で再生します。

## コマ送りで見る **DVDVideo** **DVDVR** **VCD**

一時停止中に再生方向は▶▶ ▶▶ ステッ  
プ、逆方向 (DVDのみ) は◀◀ ◀◀ ステッ  
プを押します。▷ を押すと通常の再生に  
戻ります。

### ご注意

DVD-RW/DVD-R (VR モード) では、静止画は  
サーチできません。

# タイトル / チャプ ター / トラック / シーンなどをさがす

**DVDVideo** **DVDVR** **VCD** **CD**

**DATA CD** **DATA DVD**

DVD のタイトルまたはチャプター、ビデ  
オ CD/CD/ データ CD/ データ DVD のト  
ラック / インデックス / ファイルまたは  
シーンを探すことができます。

タイトルやトラックなどには、ディスク上  
で番号がつけられているので、その番号を  
選んで頭出しします。また、タイトルの経  
過時間をタイムコードで入力して場面を探  
すこともできます。

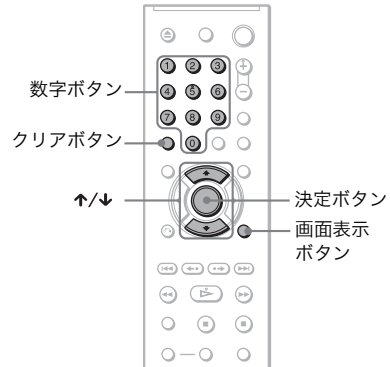



**1** 再生中に画面表示ボタンを押  
す (JPEG 画像ファイルを含  
むデータ CD やデータ DVD  
を再生中のときは、画面表示  
ボタンを 2 回押し)。

コントロールメニュー画面が表示され  
ます。



## 2 ↑/↓で検索項目を選ぶ。

### ◆ DVD のとき

-  タイトル
-  チャプター
-  時間 / テキスト

タイムコードを入力して場面を探すときは、「時間 / テキスト」を選びます。

### ◆ ビデオ CDあるいはスーパーVCDをPBC再生していないとき

-  トラック
-  インデックス



### ◆ ビデオ CDあるいはスーパーVCDをPBC再生しているとき

-  シーン

### ◆ CD のとき

-  トラック

### ◆ データ CD/ データ DVD のとき

-  アルバム
-  トラック (MP3 音声トラックのみ)
-  ファイル (JPEG 画像ファイルのみ)

例:  チャプターを選んだとき「\*\* (\*\*\*)」が表示されます (\*\*\*) はディスクに記録されている番号です。

カッコ内の数字はディスクに記録されているタイトル、チャプター、トラック、インデックス、シーン、アルバム、またはファイルの総数を表しています。

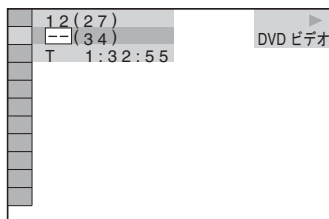
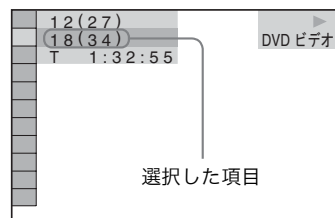

## 4 数字ボタンでタイトルやチャプター、トラック、インデックス、シーンなどの番号を入力する。

### ◆ 間違えたときは

クリアボタンを押して、入力し直します。

## 5 決定ボタンを押す。

選んだ箇所の再生が始まります。

## タイムコードを使ってシーンをさがすには (DVD のみ)

- 手順 2 で、 時間 / テキストを選びます。  
「T\*\* : \*\* : \*\*」(タイトルの経過時間)を選びます。
- 決定ボタンを押します。  
「T\*\* : \*\* : \*\*」から「T- -- -- --」に変更します。
- 数字ボタンを使ってタイムコードを入力し、決定ボタンを押します。  
たとえば、タイムコードで始まりから 2 時間 10 分 20 秒過ぎた場面を探すには、「2 : 10 : 20」と入力します。

### 👁 ヒント

- コントロールメニューが表示されていなくても、数字ボタンと決定ボタンを押してチャプター (DVD) やトラック (CD/ データ CD/ データ DVD) を探すことができます。
- タイトルやチャプター、トラックの最初のシーンを 9 つに分割された画面で表示できます。シーンの 1 つを選択することによって、直接再生を始めることができます。「見たい場面を再生する (ピクチャーナビゲーション) (40 ページ) をご覧ください。

## 3 決定ボタンを押す。

「\*\* (\*\*\*)」から「-- (\*\*\*)」に変更します。

## ご注意

- 表示されるタイトル、チャプター、トラックの番号はディスクに記録されている番号と同じです。
- DVD+RW/DVD+R/DVD+R DL ではタイムコードで場面をサーチできません。

# 見たい場面を再生する (ピクチャーナビゲーション)

DVDVideo VCD

画面を9分割して見たい場面を簡単に探すことができます。

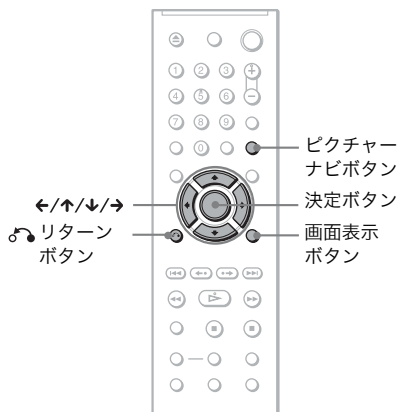

## 1 再生中にピクチャーナビボタンを押す。

以下の画面が表示されます。

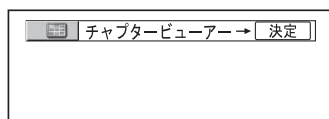

## 2 ピクチャーナビボタンを繰り返し押し、項目を選ぶ。

- チャプタービューアー (DVD ビデオのみ) : 各チャプターの最初の場面を表示します。
- タイトルビューアー (DVD ビデオのみ) : 各タイトルの最初の場面を表示します。
- トラックビューアー (ビデオ CD/スーパーVCDのみ) : 各トラックの最初の場面を表示します。



### 3 決定ボタンを押す。

チャプターまたはタイトル、トラックの最初の場面が表示されます。

1	2	3	▼
4	5	6	
7	8	9	

### 4 ←/↑/↓/→ でチャプターやタイトル、トラックを選び、決定ボタンを押す。

選んだ場面から再生が始まります。

#### 通常の再生に戻すには

↶、リターンボタンあるいは画面表示ボタンを押します。

#### 💡 ヒント

9つ以上のチャプターやタイトル、トラックがあるときは、画面の右下に ▼ が表示されます。下段の場面を選び、↓ で次のチャプターやタイトル、トラックを表示させます。前の画面に戻るには、上段の場面を選び、↑ を押します。

#### ⚠️ ご注意

ディスクによっては、各機能をお楽しみいただけない場合があります。

## ディスクの情報を見る

# 経過時間と残り時間を見る

DVDVideo DVDVR VCD

CD DATA CD DATA DVD

再生中のタイトル、チャプター、トラックの経過時間と残り時間を見ることができません。ディスクに記録された DVD や CD のテキストまたは MP3 音声のトラック名を見ることができません。

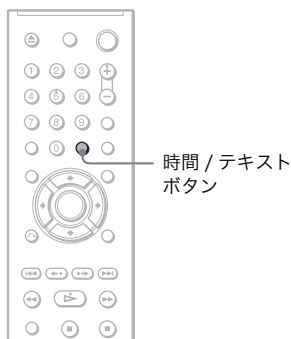

## 1 再生中に時間 / テキストボタンを押す。

以下の画面が表示されます。

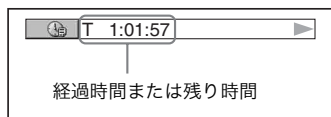

## 2 時間 / テキストボタンを繰り返し押し、時間表示を切り換える。

表示や切り換えできる時間の種類はディスクによって異なります。

### ◆ DVD を再生しているとき

- T \*:\*:\* (時:分:秒)  
タイトルの経過時間
- T-\*:\*:\*  
タイトルの残り時間
- C \*:\*:\*  
チャプターの経過時間
- C-\*:\*:\*  
チャプターの残り時間

### ◆ ビデオ CD あるいはスーパーVCD を PBC 再生しているとき

- \*:\* (分:秒)  
シーンの経過時間

### ◆ ビデオ CD (PBC 再生中以外) あるいは CD のとき

- T \*:\* (分:秒)  
トラックの経過時間
- T-\*:\*  
トラックの残り時間
- D \*:\*  
ディスクの経過時間
- D-\*:\*  
ディスクの残り時間

### ◆ スーパー VCD (PBC 再生中以外) のとき

- T \*:\* (分:秒)  
トラックの経過時間

### ◆ データ CD (MP3 音声) あるいはデータ DVD (MP3 音声) のとき

- T \*:\* (分:秒)  
トラックの経過時間

## ディスクの再生情報を確認する

### DVD/CD テキストを見るには

DVD/CD を再生中に時間 / テキストボタンを繰り返し押します。

テキストまたはトラック名がディスクに記録されているときのみ表示されます。記録されていないと「NO TEXT」と表示されます。テキストを変更することはできません。

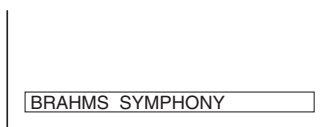

### データ CD (MP3 音声) / データ DVD (MP3 音声) テキストを見るには

データ CD/ データ DVD の MP3 音声トラックを再生中に時間 / テキストボタンを押すと、トラック名とアルバム名が表示されます。

テレビ画面に音声ビットレート（再生中の音声の1秒あたりのおよその情報量）も表示することができます。



## 表示窓で経過時間と残り時間を見るには

表示窓は画面に連動して以下のように切り換わります。

### ◆ DVD のとき

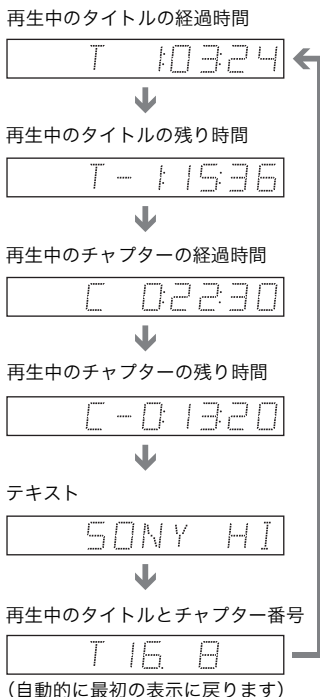

### ◆データ CD (MP3 音声) / データ DVD (MP3 音声) のとき

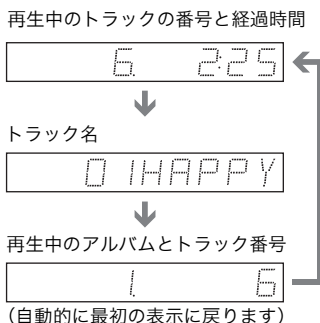

## ◆ビデオ CD (PBC 再生時以外) や CD のとき

再生中のトラック番号と経過時間

3 2:25



再生中のトラックの残り時間

3 - 1:50



ディスクの経過時間

32:12



ディスク全体の残り時間

-20:18



テキスト

SONY HI



## 🔍 ヒント

- ビデオ CD で PBC 再生していないときは、テキストの後に、トラックとインデックス番号が表示されます。
- ビデオ CD で PBC 再生しているときは、シーン番号と経過時間が表示されます。
- 1行で表示しきれないDVD/CDテキストまたはトラック名 (MP3 音声) は、本体表示窓にスクロールして表示されます。
- コントロールメニューを使って経過時間と残り時間を見ることができます (14 ページ)。

## 📌 ご注意

- 記録されたディスクによってはテキスト表示できないことがあります。
- 本機は DVD/CD テキストの最初の部分 (タイトル名など) のみ表示できます。
- MP3 音声トラックの経過時間は正確に表示されない場合があります。
- JPEG 画像ファイルのみを含むディスクを再生する場合、コントロールメニューの「音声映像選択モード」を「自動」に設定しておく。「NO AUDIO DATA」が、「映像 (JPEG)」に設定しておく「JPEG」が本体表示窓に表れます。

## 音声を切り換える

DVDVideo DVDVR VCD CD

DATA CD DATA DVD

複数の音声記録方式（ドルビーデジタル、DTS、PCM など）で記録された DVD ビデオを再生しているときに、音声記録方式を選ぶことができます。複数の音声の言語が記録された DVD ビデオでは、言語を選ぶこともできます。

また、CD やデータ CD、データ DVD あるいはビデオ CD 再生中は、左右どちらかのチャンネルの音を左右両方のスピーカーから出すことができます。カラオケのビデオ CD など、伴奏だけを聞くこともできます。

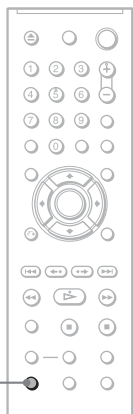

音声ボタン

### 1 再生中に音声ボタンを押す。

以下の画面が表示されます。

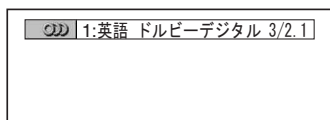

### 2 音声ボタンを繰り返し押して、音声を選ぶ。

お買い上げ時の設定は、下線の項目です。

#### ◆ DVD ビデオのとき

選べる言語は DVD ビデオによって異なります。

4 桁の数字が表示されたときは、「言語コード一覧表」（80 ページ）を参照してください。同じ言語が 2 個以上表示されたときは、音声記録方式（チャンネル数など）が異なります。

#### ◆ DVD-VR モードのとき

録音された音声トラックが表示されます。例：

- 1：主（主音声）
- 1：副（副音声）
- 1：主（主音声）+ 副（副音声）

#### ◆ ビデオ CD、CD またはデータ CD (MP3 音声) / データ DVD (MP3 音声) のとき

- ステレオ：通常のステレオ再生
- 1/L：左チャンネルの音（モノラル）
- 2/R：右チャンネルの音（モノラル）

#### ◆ スーパー VCD のとき

- 1：ステレオ：音声トラック 1 のステレオ再生
- 1:1/L：音声トラック 1 の左チャンネルの音（モノラル）
- 1:2/R：音声トラック 1 の右チャンネルの音（モノラル）
- 2：ステレオ：音声トラック 2 のステレオ再生
- 2:1/L：音声トラック 2 の左チャンネルの音（モノラル）
- 2:2/R：音声トラック 2 の右チャンネルの音（モノラル）

#### ご注意

- 音声トラック 2 が記録されていないスーパー VCD では、「2：ステレオ」または「2:1/L」、「2:2/R」を選ぶと、音声が出力されません。
- DVD-RW/DVD-R（VR モード）で再生するときに、DIGITAL OUT（OPTICAL または COAXIAL）端子に接続した AV アンプ（チューナー）を使って音声トラックを再生するときは、「オーディオ設定」の「ドルビーデジタル」を「ダウンミックス PCM」に設定してください。

## 音声信号フォーマットを確認する DVDVideo

再生中に繰り返し音声ボタンを押すと、現在の音声の信号フォーマット（ドルビーデジタル、DTS、PCM など）が次のように表示されます。

例：

ドルビーデジタル 5.1ch

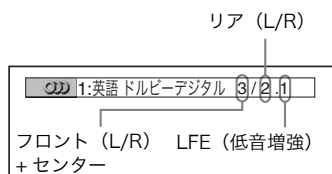

例：

ドルビーデジタル 3ch

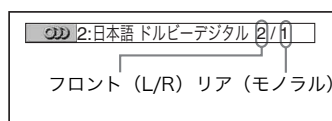

## 音声信号について

ディスクに記録された音声信号は、次の音声要素（チャンネル）を含みます。各チャンネルは、別々のスピーカーから出力されます。

- フロント (L)
- フロント (R)
- センター
- リア (L)
- リア (R)
- リア (モノラル)：ドルビーサラウンド処理された信号または、ドルビーデジタル信号のモノラルのリア成分です。
- LFE (Low Frequency Effect：低音増強) 信号

### ご注意

「オーディオ設定」で「DTS」を「切」にしている場合（70 ページ）、ディスクに DTS 信号が含まれていても DTS の表示は出ません。

## TV バーチャルサラウンドを楽しむ

(TVS) DVDVideo

2 台のフロントスピーカーのみをつないでいるとき、TVS (TV Virtual Surround) 機能を使うと、リアスピーカーがなくても実在するフロントスピーカー (L、R) の音から創られた仮想サラウンドが楽しめます。TVS 機能は、ソニーが開発したステレオテレビ用サラウンド技術です。この機能は、マルチチャンネルのドルビー音声サラウンドトラックの再生時にのみ働きます。更に、本機の DIGITAL OUT (OPTICAL または COAXIAL) 端子から信号を出力する設定にしている場合、「オーディオ設定」の「ドルビーデジタル」が「ダウンミックス PCM」に設定されていないと効果がありません（70 ページ）。

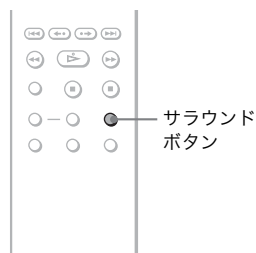

## 1 再生中にサラウンドボタンを押す。

以下の画面が表示されます。

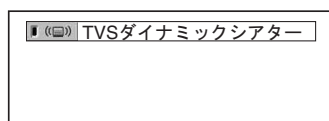

## 2 サラウンドボタンを繰り返し押して、サラウンド効果を選ぶ。

- TVS ダイナミックシアター
  - TVS ダイナミック
  - TVS ワイド
  - TVS ナイト
  - TVS スタンダード
- 各項目について詳しくは、下記をご覧ください。

## 設定を解除するには

手順2で「切」を選びます。

### ◆ TVS ダイナミックシアター

実在するフロントスピーカー（L、R）の音から、1組の大きな仮想リアスピーカーと仮想サブウーファーを下図のように創り出します。ステレオスピーカー内蔵テレビのように、左右のフロントスピーカーの距離が近いときに効果的です。

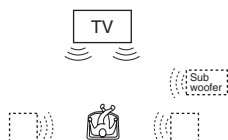

### ◆ TVS ダイナミック

実在するフロントスピーカー（L、R）の音から、1組の仮想リアスピーカーを下図のように創り出します。ステレオスピーカー内蔵テレビのように、左右のフロントスピーカーの距離が近いときに効果的です。

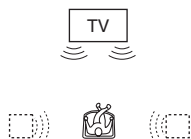

### ◆ TVS ワイド

実在するフロントスピーカー（L、R）の音から、5組の仮想スピーカーを下図のように創り出します。ステレオスピーカー内蔵テレビのように、左右のフロントスピーカーの距離が近いときに効果的です。

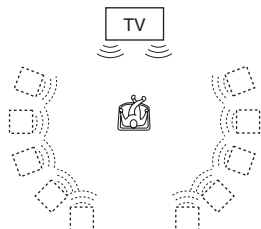

### ◆ TVS ナイト

小音量でもサラウンド効果を得ることができ、TVS ワイドと同様の仮想スピーカーを創り出します。また、爆発音などの大きな音声が絞られ、セリフなどの小さな音声が聞きとりやすくなります。

### ◆ TVS スタンダード

実在するフロントスピーカー（L、R）の音から、3組の仮想スピーカーを下図のように創り出します。2台のフロントスピーカーにつないでいるときに効果的です。

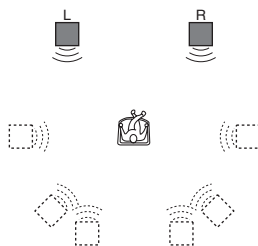

L：フロントスピーカー（L）  
R：フロントスピーカー（R）  
□：仮想スピーカー

### ◆ ご注意

- リア音声が記録されていないディスクの場合、サラウンド効果は得られません。
- サラウンドを設定しているときは、つないでいる機器（アンプなど）のサラウンドの設定は「切」にしてください。
- より高いサラウンド効果を得るには、スピーカーはリスニングポジションから距離的にも環境的にも左右対称になるように設置します。
- 「TVS ナイト」の効果の度合はディスクによって異なります。
- 早見再生や遅見再生中に設定を変えることはできませんが、TVS 機能は動きません。

## アングルを切り換える DVDVideo

複数のアングルが DVD ビデオに記録されているとき、正面から見た景色を右から見た景色に切り換えるなど、好きなアングルを選ぶことができます。

アングルを変えられるときは、表示窓に「」が点灯します。

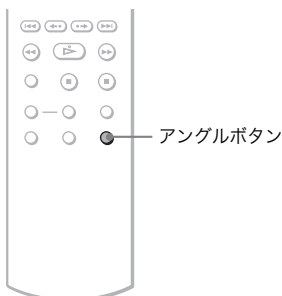

- 再生中にアングルボタンを押す。  
アングルの番号が画面に表示されます。

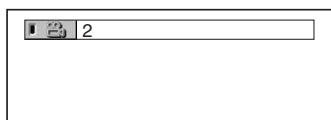

- アングルボタンを繰り返し押して、アングル番号を選ぶ。  
選んだアングルに切り換わります。

### ご注意

DVD ビデオによっては複数のアングルが記録されていても、切り換えを禁止している場合があります。

## 字幕を表示する

DVDVideo DVDVR

字幕が記録されているディスクは、再生中に字幕を表示したり切り換えたりできます。語学の学習などに便利です。



- 再生中に字幕ボタンを押す。  
以下の画面が表示されます。

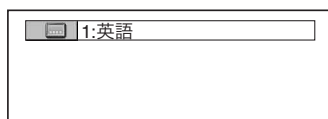

- 字幕ボタンを繰り返し押して、言語を選ぶ。

### ◆ DVD ビデオのとき

選べる言語は DVD ビデオによって異なります。

4桁の数字が表示されたときは、「言語コード一覧表」（80ページ）を参照してください。

### ◆ DVD-VR モードのとき

「入」を選びます。

### 字幕設定を解除するには

手順2で「切」を選びます。

### ご注意

- DVD ビデオによっては字幕が記録されていても、字幕を表示したり消したりすることや、切り換えを禁止している場合があります。
- 字幕を表示してディスクを再生している間に早見ボタンや遅見ボタンを押すと、字幕が消えます。



# 画質を調整する

## (お好み画質モード)

DVDVideo DVDVR VCD DATA CD

DATA DVD

本機から出力する DVD やビデオ CD、データ CD/データ DVD、JPEG 画像ファイルの映像信号を調整し、お好みに合わせて画質を調整できます。ソフトに合わせて既存のお好み画質モード設定から選べますが、「メモリー」を選ぶと色や明るさなどの画質の各項目を個別に調整できます。

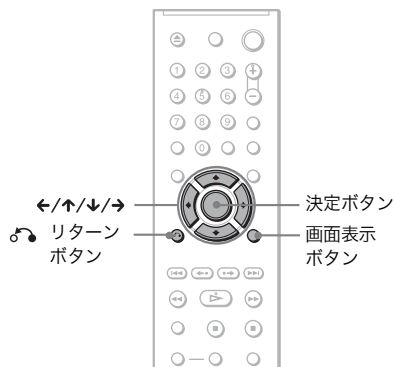

**1** 再生中に画面表示ボタンを押す (JPEG 画像ファイルを含むデータ CD やデータ DVD を再生中のときは、画面表示ボタンを 2 回押す)。

コントロールメニュー画面が表示されます。

**2** ↑/↓ で「」(お好み画質モード) を選び、決定ボタンを押す。

「お好み画質モード」の設定項目が表示されます。

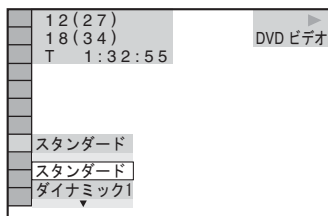

**3** ↑/↓ でお好みの画質設定を選ぶ。

お買い上げ時の設定は、下線の項目です。

- スタンダード : 標準的な画質
- ダイナミック 1 : コントラストの強いメリハリのある画質
- ダイナミック 2 : ダイナミック 1 よりコントラストの強いメリハリのある画質
- シネマ 1 : 黒色を強調して暗い部分の詳細を際立たせる
- シネマ 2 : 白色をより明るく、黒色をより強調して、色あいのコントラストをつける
- メモリー : 画質を項目ごとにより細かく調整する

**4** 決定ボタンを押す。

設定内容で再生します。

### 💡 ヒント

映画を見るときは、「シネマ 1」または「シネマ 2」をお勧めします。

## 画質を項目ごとに調整する (メモリー)

次の項目を個々に調整できます。

- ピクチャー：コントラストを調整する。
- 明るさ：全体の明るさを調整する。
- 色の濃さ：色をより濃く、またはより明るく調整する。
- 色あい：色のバランスを調整する。

### 1 「画質を調整する」の手順3 (49ページ) で「メモリー」を選び、決定ボタンを押す。

「ピクチャー」を調整するバーが表示されます。

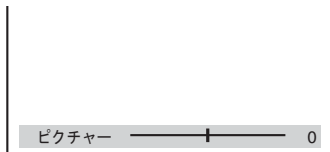

### 2 ←/→ で画質のコントラストを調整する。

↑/↓ で内容を保存せずに前または次の画質調整項目に切り替えることが出来ます。

### 3 決定ボタンを押す。

調整した内容は保存されます。「明るさ」を調整するバーが表示されます。

### 4 手順2と3を繰り返し、「明るさ」や「色の濃さ」、「色あい」を調整する。

#### 画面表示を消すには

↻ リターンまたは画面表示を押します。

## 映像の輪郭を調整する (シャープネス) DVDVideo

DVDVR VCD DATA CD DATA DVD

映像の輪郭を強調して、画像をより鮮明にはっきり見せます。

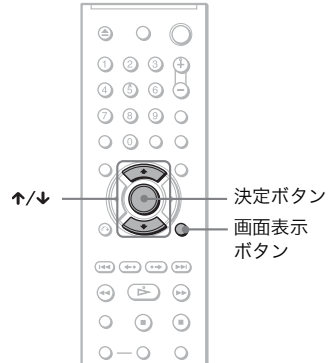

### 1 再生中に画面表示ボタンを押す (JPEG 画像ファイルを含むデータ CD やデータ DVD を再生中のときは、画面表示ボタンを2回押す)。

コントロールメニュー画面が表示されます。

### 2 ↑/↓ で [シャープネス] (シャープネス) を選び、決定ボタンを押す。

「シャープネス」の設定項目が表示されます。

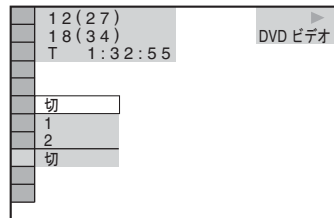

### 3 ↑/↓ でレベルを選ぶ。

- 1：輪郭を強調する。
- 2：「1」よりも輪郭を強調する。

### 4 決定ボタンを押す。

設定内容で再生します。

---

#### 設定を解除するには

手順3で「切」を選びます。

# MP3 音声トラック と JPEG 画像ファイル について

## MP3/JPEG とは？

MP3 は ISO/IEC MPEG 規定に準じた音声圧縮技術です。

JPEG は映像圧縮技術です。

MP3 音声トラックや JPEG 画像ファイルを含んだデータ CD/データ DVD を再生することができます。

## 再生可能なデータ CD/データ DVD

本機では MP3 (MPEG-1 Audio Layer III) や JPEG で記録されたデータ CD (CD-ROM/CD-R/CD-RW) やデータ DVD (DVD-ROM/DVD+RW/DVD+R/DVD+R DL/DVD-RW/DVD-R/DVD-R DL) を再生することができます。

ただし再生できるのは ISO9660 のレベル 1/レベル 2/Joliet 準拠で記録されたデータ CD と、Universal Disk Format (UDF) で記録されたデータ DVD に限られます。

記録方式について詳しくは、ディスクドライブまたは書き込み用ソフトウェア (別売り) の取扱説明書をご覧ください。

### ご注意

本機ではバケットライト方式で作成されたデータ CD/データ DVD を再生できないことがあります。

## 再生可能な MP3 音声トラックと JPEG 画像ファイル

本機では次のような MP3 音声トラックと JPEG 画像ファイルを再生することができます。

- 「MP3」(MP3 音声トラック) または 「JPG」、「JPEG」(JPEG 画像ファイル) の拡張子がある。
- DCF\* 画像ファイル形式に準拠している。

\* 「カメラファイルシステムのデザイン規定」: 電子情報技術産業協会 (JEITA) によって規定されたデジタルカメラの画像標準

### ご注意

- MP3 や JPEG 形式以外のデータに 「MP3」 または 「JPG」、「JPEG」 の拡張子をつけると、本機はそれらを再生してしまい、雑音や故障の原因となります。
- 本機は mp3PRO で記録された音声には対応していません。
- JPEG 画像ファイルによっては、再生できないものがあります。

## アルバムやトラック、ファイルの再生順序について

アルバムは以下の順序で再生します。

### ◆ディスク内の構造

第1階層 第2階層 第3階層 第4階層 第5階層

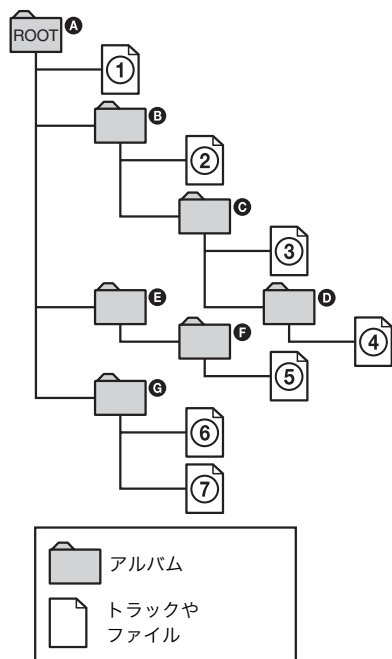

データ CD/ データ DVD を本機に入れて  
▶ を押すと、

①→②→③→④→⑤→⑥→⑦ の順序で  
トラックやファイルを再生します。  
アルバムがサブアルバムを含んでいるときは、  
サブアルバムに含まれるトラックや  
ファイルが次のアルバムより優先されます。  
(例：C は D を含んでいるので ⑤ より  
④ が優先される)

メニューボタンを押したときに表示される  
アルバム一覧 (54 ページ) では、  
A → B → C → D → F → G の順でアルバ  
ム名が並びます。トラックやファイルを直  
下に含まないアルバム (例：E) はアルバ  
ム一覧に表示されません。

### 🔍 ヒント

- ディスクにトラックやファイルを記録するときは、あらかじめトラック / ファイル名の頭に数字 (01、02、03 など) を入れておくと、その数字の順番に再生することができます。
- 多くの階層を持つディスクは再生を始めるのに時間がかかります。ディスクにアルバムを記録するときは第2階層までにすることを勧めします。

### ⚠️ ご注意

- データ CD/ データ DVD に記録した際の書き込み用ソフトウェアによっては上図の順序で再生されないことがあります。
- アルバム数が 200 以上、または各アルバムのトラック数およびファイル数の合計が 300 以上のときは、左図の順序で再生されないことがあります。
- ディスクに記録された 200 番目のアルバムまで本機は認識できます (このときの数え方は、MP3 音声トラックや JPEG 画像ファイルを含まないアルバムも数に入れてアルバムのみを数えます)。それより後のアルバムは本機では再生できません。
- 再生順が次のアルバムや、それを飛び越して他のアルバムに進むときは、再生に時間がかかる場合があります。

# MP3 音声トラック や JPEG 画像ファ イルを再生する

**DATA CD DATA DVD**

本機では、データ CD (CD-ROM/CD-R/CD-RW) やデータ DVD (DVD-ROM/DVD+RW/DVD+R/DVD+R DL/DVD-RW/DVD-R/DVD-R DL) に記録されている MP3 音声トラックと JPEG 画像ファイルを再生できます。

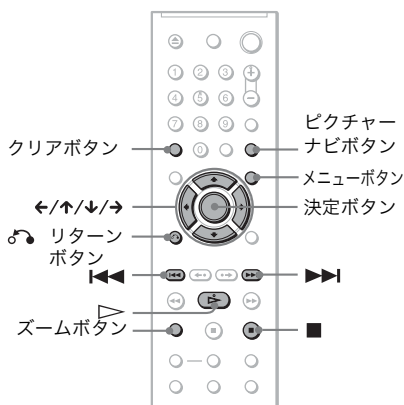

## 💡 ヒント

MP3 音声トラックを再生中に、ディスク情報を見ることができます (42 ページ)。

## ⚠️ ご注意

- データ CD を入れると、KODAK Picture CD (コダックピクチャー CD) は、自動的に再生を始めます。
- データ CD/データ DVD に MP3 音声トラックや JPEG 画像ファイルがない場合、「オーディオデータがありません」または「画像データがありません」というメッセージが画面に表示されます。

## データ CD/データ DVD から アルバムを選ぶ

- 1 **メニューボタンを押す。**  
データ CD/データ DVD に記録されているアルバムの一覧が表示されます。再生中のアルバム名は薄暗く表示されます。



- 2 **↑/↓で再生したいアルバムを選ぶ。**
- 3 **▶を押す。**  
選んだアルバムから再生が始まります。MP3 音声トラックや、JPEG 画像ファイルを選んで再生することもできます (55 ページ)。JPEG 画像ファイルのスライドショーについて詳しくは、57 ページをご覧ください。

## 再生を止めるには

■を押します。

## 前後のページを表示するには

→または←を押します。

## 画面表示を消すには

メニューボタンを押します。

## 💡 ヒント

「音声映像選択モード」(57 ページ) を設定して、再生するデータの種類 (MP3 音声トラックのみ、JPEG 画像ファイルのみ、または両方) を選ぶことができます。

## MP3 音声トラックを選ぶ

- 1 「データ CD/データ DVD からアルバムを選ぶ」の手順 2 のあとで、決定ボタンを押す。

アルバム内のトラックの一覧が表示されます。

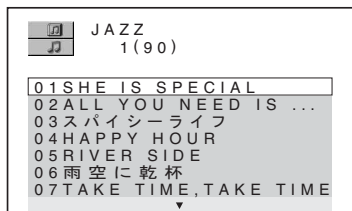

- 2 ↑/↓ でトラックを選び、決定ボタンを押す。

選んだトラックから再生が始まります。

再生を止めるには

■ を押します。

前後のページを表示するには

→ または ← を押します。

前の画面表示に戻すには

↶ リターンボタンを押します。

次または前の MP3 音声トラックを再生するには

再生中に ►► または ◀◀ を押します。再生中のアルバムの最後のトラックで ►► を押すと、次のアルバムの最初のトラックを選べます。

◀◀ で前のアルバムのトラックに戻ることはできません。前のアルバムに戻るには、アルバム一覧からアルバムを選びます。

## JPEG 画像ファイルを選ぶ

- 1 「データ CD/データ DVD からアルバムを選ぶ」の手順 2 のあとで、ピクチャーナビボタンを押す。

アルバム内の画像ファイルが 16 個の小画面で表示されます。

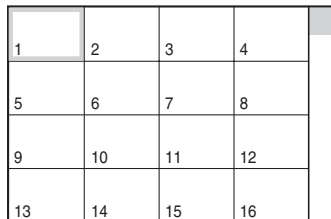

スクロールボックスが画面の右側に表示されます。さらに表示したいときは、下段の画像を選び ↓ を押します。前の画面に戻るには、上段の画像を選び ↑ を押します。

- 2 ←/↑/↓/→ で再生したい画像を選び、決定ボタンを押す。

選んだ画像が画面に表示されます。

例：

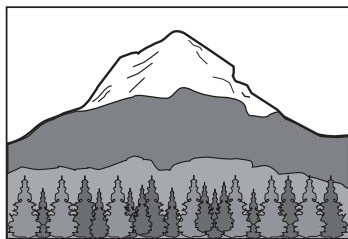

次または前の JPEG 画像ファイルを表示するには

再生中に → または ← を押します。再生中のアルバムの最後のファイルで → を押すと、次のアルバムの最初のファイルを選べます。

← で前のアルバムのファイルに戻ることはできません。前のアルバムに戻るには、アルバム一覧からアルバムを選びます。

## JPEG 画像を回転させる

画像を見ながら、↑/↓を押します。↑を押すと左回りに↓を押すと右回りに、90度ずつ回転します。

通常に戻すにはクリアボタンを押します。

←/→で前または次の画像を選択しても、通常に戻ります。

例：↑を1回押したとき

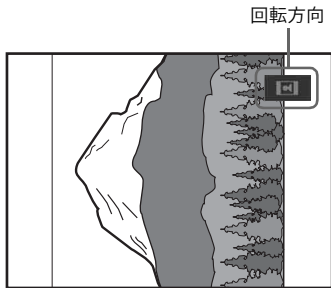

## JPEG 画像を拡大する（ズーム）

画像を見ながらズームボタンを押します。画像を4倍まで拡大させることができます。←/↑/↓/→で拡大した範囲を動かすこともできます。

実際の大きさに戻すには、クリアボタンを押します。

### ◆ズームボタンを1回押したとき（×2）

元の大きさの2倍に拡大します。

### ◆ズームボタンを2回押したとき（×4）

元の大きさの4倍に拡大します。

## 画像の表示を止めるには

■を押します。

### 💡 ヒント

- JPEG 画像ファイルを再生中に、「スライド送り時間」（58 ページ）や「スライド効果」（59 ページ）、「シャープネスの設定」（50 ページ）を変更することもできます。
- 「音声映像選択モード」を「映像（JPEG）」に設定すると、MP3 音声トラックなしで JPEG 画像ファイルのみを再生できます（57 ページ）。
- コントロールメニューの「日付」の欄には、デジタルカメラで撮影した日付が表示されます（ただしデジタルカメラによっては表示されない場合があります）（14 ページ）。

## ご注意

「音声映像選択モード」が「音声（MP3）」に設定されていると、ピクチャーナビボタンは使用できません（57 ページ）。



# JPEG 画像をスライドショーとして楽しむ

**DATA CD DATA DVD**

データ CD/ データ DVD に含まれている JPEG 画像ファイルを、スライドショーとして再生することができます。

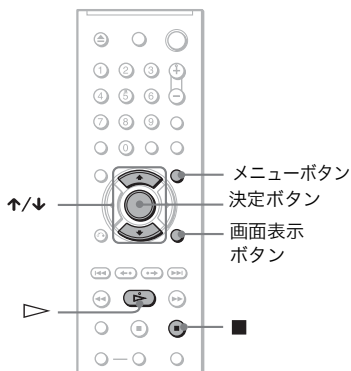

## 1 メニューボタンを押す。

データ CD/ データ DVD に記録されているアルバムの一覧が表示されます。

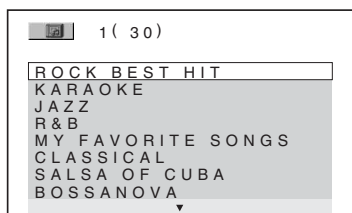

## 2 ↑/↓で再生したいアルバムを選ぶ。

## 3 ▶を押す。

選んだアルバムの JPEG 画像ファイルのスライドショーが始まります。

再生を止めるには

■を押します。

### ご注意

- ↑/↓またはズームボタンを押すと、スライドショーは停止します。スライドショーを再開するときは ▶ を押します。
- 「音声映像選択モード」が「音声 (MP3)」に設定されていると、この機能は使用できません。

## スライドショーを音声付きで再生する

MP3 音声トラックと JPEG 画像ファイルをデータ CD/ データ DVD 内の同じアルバムに入れておくと、音声付きスライドショーを楽しむことができます。

- 1 停止中に画面表示ボタンを押す。  
コントロールメニュー画面が表示されます。
- 2 ↑/↓で **DATA** (音声映像選択モード) を選び、決定ボタンを押す。  
「音声映像選択モード」の設定項目が表示されます。

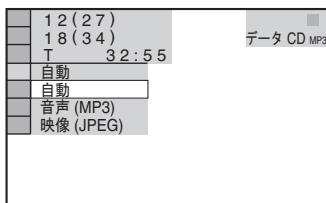

## 3 ↑/↓で「自動」(お買い上げ時の設定)を選び、決定ボタンを押す。

- 自動：JPEG 画像ファイルを、音声 (同じアルバム内の MP3 音声トラック) 付きスライドショーとして再生します。
- 音声 (MP3)：MP3 音声トラックのみを続けて再生します。
- 映像 (JPEG)：JPEG 画像ファイルのみを続けて再生します。

- 4** メニューボタンを押す。  
データ CD/ データ DVD に記録されているアルバムの一覧が表示されます。

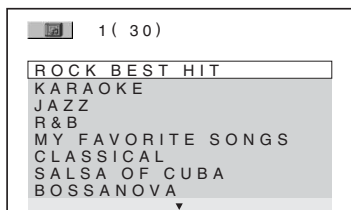

- 5** ↑/↓で再生したいMP3音声トラックと JPEG 画像ファイルの両方が入っているアルバムを選ぶ。

- 6** ▷ を押す。  
選んだアルバムの音声付きスライドショーが始まります。

#### 🔍 ヒント

- 切れ目のないスライドショーを楽しむには、トラックリピートやアルバムリピートを設定してください。「繰り返し再生する (リピート再生) (34 ページ)」をご覧ください。
- 本機は最大 200 アルバムまで認識できます。コントロールメニューの「音声映像選択モード」で「自動」を選んだときは、各アルバム内の MP3 音声トラックを 300、および JPEG 画像ファイルを 300 まで認識できます。「音声 (MP3)」や「映像 (JPEG)」を選んだときは、それぞれ 600 ずつのトラックまたはファイルが認識可能です。

#### 📌 ご注意

- 同一アルバム中に含まれていない JPEG 画像ファイルと MP3 音声トラックを同時に再生することはできません。
- JPEG 画像ファイルと MP3 音声トラックのどちらかの再生時間が他方より長い場合、長い方の再生は音声もしくは映像なしで続けられます。
- 大きなファイルサイズの MP3 音声トラックデータと JPEG 画像ファイルデータでの同時再生の際に、音声途切れることがあります。ファイル作成時、MP3 音声のビットレートは 128kbps 以下を使うことをおすすめします。128kbps 以下にしても音声途切れる場合は、JPEG 画像ファイルのサイズを小さくしてください。

## スライドショーの間隔を設定する (スライド送り時間)

スライドが画面に表示される時間を設定することができます。

- 1** JPEG 画像ファイルの再生中または停止中に、画面表示ボタンを 2 回押す。  
コントロールメニュー画面が表示されます。
- 2** ↑/↓で  (スライド送り時間) を選び、決定ボタンを押す。  
「スライド送り時間」の設定項目が表示されます。

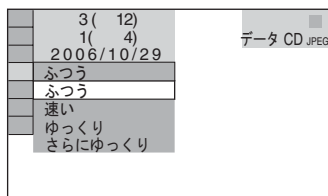

- 3** ↑/↓で設定項目を選ぶ。
- ふつう (お買い上げ時の設定) : 約 6 ~ 9 秒間表示する。
  - 速い : 「ふつう」より短く表示する。
  - ゆっくり : 「ふつう」より長く表示する。
  - さらにゆっくり : 「ゆっくり」より長く表示する。

- 4** 決定ボタンを押す。

#### 📌 ご注意

プログレッシブ JPEG 画像ファイルや 300 万画素以上の JPEG 画像ファイルでは、表示するまでに時間がかかるものがあります。その場合、スライド送り時間が設定よりも長くなる場合があります。

## スライドの表示のしかたを設定する (スライド効果)

スライド切り換え時の効果を選ぶことができます。

**1** JPEG 画像ファイルの再生中または停止中に、画面表示ボタンを 2 回押す。

**2** ↑/↓ で  (スライド効果) を選び、決定ボタンを押す。  
「スライド効果」の設定項目が表示されます。

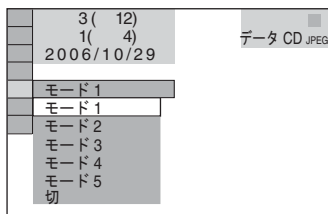

**3** ↑/↓ で設定項目を選ぶ。

- モード 1 (お買い上げ時の設定) : 画像が上から下に向かって表示されます。
- モード 2 : 画像が左から右に向かって表示されます。
- モード 3 : 画像が画面中央から外側に向かって表示されます。
- モード 4 : ランダムに選ばれたスライド効果が適用されます。
- モード 5 : 次の画像が前の画像に重なって表示されます。
- 切 : スライド効果は働きません。

**4** 決定ボタンを押す。

いろいろな機能を使う

## ディスクの再生を制限する (カスタム視聴制限、視聴制限)

本機には、ディスクの再生を制限する次の2種類の機能があります。

- **カスタム視聴制限**  
本機で特定のディスクを再生できないようにする。
- **視聴制限**  
視聴制限つき DVD ビデオの再生できるシーンを制限する。制限されたシーンをカットしたり、別のシーンに差し替えて再生します。  
カスタム視聴制限も視聴制限も、登録した同じ暗証番号を使って設定します。

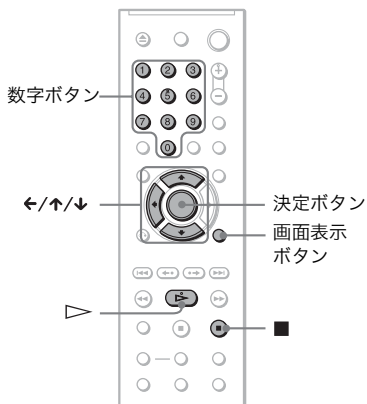

### カスタム視聴制限—設定する

DVDVideo VCD CD

登録した暗証番号を使って、40枚までのディスクにカスタム視聴制限を設定することができます。41枚目のディスクを設定すると、1番最初に設定したディスクの制限が解除されます。

- 1 **設定したいディスクを入れる。**  
ディスクを再生しているときは、■を押して再生を止めます。
- 2 **停止中に画面表示ボタンを押す。**  
コントロールメニュー画面が表示されます。
- 3 **↑/↓で (視聴制限) を選び、決定ボタンを押す。**  
「視聴制限」の設定項目が表示されます。

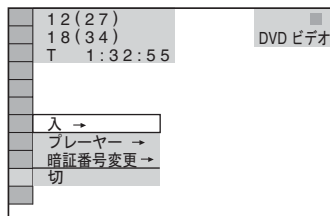

- 4 **↑/↓で「入 →」を選び、決定ボタンを押す。**

◆ **暗証番号が登録されていないとき**  
暗証番号登録の画面が表示されます。

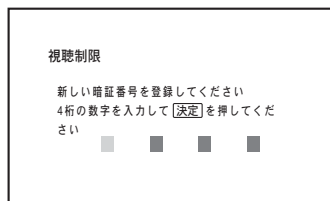

数字ボタンで4桁の暗証番号を入力し、決定ボタンを押します。  
暗証番号確認の画面が表示されます。

◆ **暗証番号がすでに登録されているとき**  
暗証番号入力画面が表示されます。

- 5 **数字ボタンで4桁の暗証番号を入力し、決定ボタンを押す。**  
「カスタム視聴制限を設定しました」と表示され、コントロールメニュー画面に戻ります。

## カスタム視聴制限を解除するには

- 1 「カスタム視聴制限—設定する」の手順1～3を繰り返す。
- 2 ↑/↓で「切→」を選び、決定ボタンを押す。
- 3 数字ボタンで4桁の暗証番号を入力し、決定ボタンを押す。

## カスタム視聴制限—再生する

- 1 カスタム視聴制限が設定されたディスクを入れる。  
「カスタム視聴制限」の画面が表示されます。

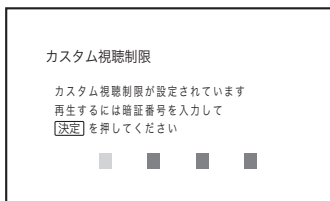

- 2 数字ボタンで4桁の暗証番号を入力し、決定ボタンを押す。  
再生できる状態になります。

### 💡 ヒント

暗証番号を忘れてしまったときは、「カスタム視聴制限」画面で、暗証番号を入力する案内が表示されているとき、6桁の数字「199703」を数字ボタンで入力します。画面に、新しい4桁の暗証番号を入力する案内が表示されます。

## 視聴制限—設定する DVDVideo

DVD ビデオには、地域ごとに設けられたレベル（見る人の年齢など）によって、シーンの視聴を制限できるものがあります。視聴制限機能を使うと、この視聴制限レベルを設定することができます。

- 1 停止中に画面表示ボタンを押す。  
コントロールメニュー画面が表示されます。
- 2 ↑/↓で  (視聴制限) を選び、決定ボタンを押す。  
「視聴制限」の設定項目が表示されます。

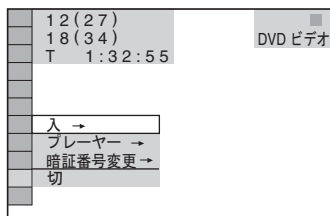

- 3 ↑/↓で「プレーヤー→」を選び、決定ボタンを押す。

◆ 暗証番号が登録されていないとき  
暗証番号登録の画面が表示されます。

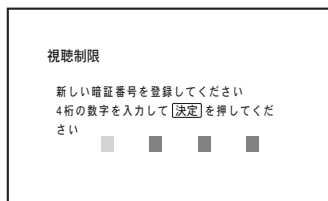

数字ボタンで4桁の暗証番号を入力し、決定ボタンを押す。  
暗証番号確認の画面が表示されます。

◆ 暗証番号がすでに登録されているとき  
暗証番号入力の画面が表示されます。

#### 4 数字ボタンで4桁の暗証番号を入力し、決定ボタンを押す。

視聴制限のレベル設定変更の画面が表示されます。

視聴制限	
レベル:	切
使用する地域:	アメリカ

#### 5 ↑/↓で「使用する地域」を選び、決定ボタンを押す。

「使用する地域」の選択項目が表示されます。

視聴制限	
レベル:	切
使用する地域:	アメリカ
	アメリカ
	その他→

#### 6 ↑/↓で視聴制限レベルの基準にする地域を選び、決定ボタンを押す。

地域が選ばれます。

「その他 →」を選んだときは、81ページの表から地域コードを選び、数字ボタンで入力します。

#### 7 ↑/↓で「レベル」を選び、決定ボタンを押す。

「レベル」の選択項目が表示されます。

視聴制限	
レベル:	切
使用する地域:	切
	8: NC17
	6: R
	5: ▼

#### 8 ↑/↓で制限するレベルを選び、決定ボタンを押す。

視聴年齢制限の設定が終了します。レベルの数字が小さいほど制限が厳しくなります。

視聴制限	
レベル:	4: PG13
使用する地域:	アメリカ

### 視聴制限を解除するには

手順8で「レベル」を「切」にします。

### 視聴制限—再生する

- 1 ディスクを入れて、▶を押す。  
視聴制限の暗証番号入力画面が表示されます。
- 2 数字ボタンで4桁の暗証番号を入力し、決定ボタンを押す。  
再生が始まります。

### 💡 ヒント

登録した暗証番号を忘れてしまったときは、ディスクを取り出し、「視聴制限—設定する」の手順1～3にしたがって操作します。暗証番号を入力する案内が表示されたら、6桁の数字「199703」を数字ボタンで入力して、決定ボタンを押します。画面に新しい4桁の暗証番号を登録する案内が表示されます。新しい暗証番号を入力して、ディスクを本機に入れなおし、▶を押します。暗証番号入力画面が表示されるので、新しい暗証番号を入力します。

### ⚠️ ご注意

- 視聴制限機能がないディスクは、本機で視聴制限をしても再生は制限できません。
- ディスクによっては、再生中に視聴設定の変更を要求される場合があります。その場合、暗証番号を入力し、レベルを変更してください。つづき再生が解除されたときに、設定したもののレベルに戻ります。

## 暗証番号を変更する

- 1 停止中に画面表示ボタンを押す。  
コントロールメニュー画面が表示されます。
- 2 ↑/↓で  (視聴制限) を選び、  
決定ボタンを押す。  
「視聴制限」の設定項目が表示されます。
- 3 ↑/↓で「暗証番号変更 →」を選び、決定ボタンを押す。  
暗証番号入力画面が表示されます。
- 4 数字ボタンで4桁の暗証番号を入力し、決定ボタンを押す。
- 5 数字ボタンで新しい4桁の暗証番号を入力し、決定ボタンを押す。
- 6 確認のため、数字ボタンでもう一度暗証番号を入力し、決定ボタンを押す。

### 暗証番号を間違えたときは

決定ボタンを押す前に、←を押して入力しなおします。

## 付属のリモコンでテレビを操作する

リモコン信号をお手持ちのテレビのメーカーに合わせて、本機のリモコンでテレビの音量や電源などを操作できます。

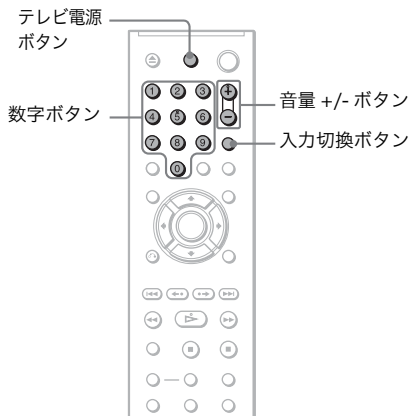

- 1 リモコンのテレビ電源ボタンを押したまま、テレビのメーカー番号(2桁)を数字ボタンで入力する。
- 2 入力した後、テレビ電源ボタンをはなす。

いろいろな機能を使う

## メーカー番号

メーカー番号が2つ以上あるときは、順に試してテレビが操作できる番号をお選びください。

テレビのメーカー	メーカー番号
ソニー	01 (お買い上げ時の設定)、12
アイワ	17
NEC	09
三星電子 (SAMSUNG)	18、19
三洋電機	07
シャープ	08
東芝	03
日本ビクター	06
日立製作所	04
フナイ	14
松下電器	02、13
三菱電機	05

以下のボタンを使ってテレビの操作ができるようになります。

押すボタン	できること
テレビ電源	テレビの電源を入/切する。
音量 + / -	テレビの音量を調整する。
入力切換	テレビの入力を切り換える。

### ご注意

- テレビによってはメーカー番号を合わせても操作できないことや、一部のボタンが使えないことがあります。
- リモコンの電池を取り換えたときは、メーカー番号が自動的にお買い上げ時の設定に戻ることがあります。その場合は、メーカー番号をもう一度入力し直してください。



## 設定画面を使う

設定画面を使って、画質や音声などさまざまな設定ができます。また、DVDの字幕の言語やメニューの表示言語の設定などもできます。各項目について詳しくは、66～71ページをご覧ください。

### ご注意

あらかじめ再生条件がディスクに設定されているものがあります。その場合はディスクの情報が有効になります。

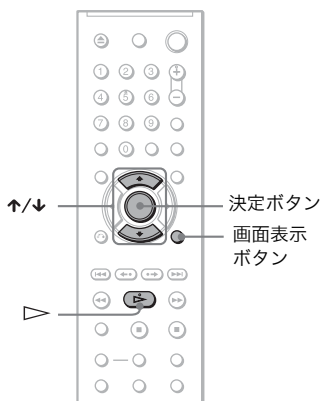

- 1 停止中に画面表示ボタンを押す。  
コントロールメニュー画面が表示されます。

- 2 ↑/↓で  (設定) を選び、決定ボタンを押す。  
「設定」の設定項目が表示されます。

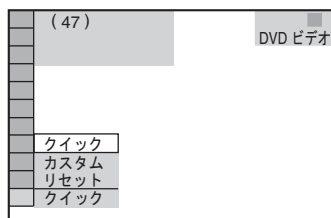

- 3 ↑/↓で「カスタム」を選び、決定ボタンを押す。

設定画面が表示されます。

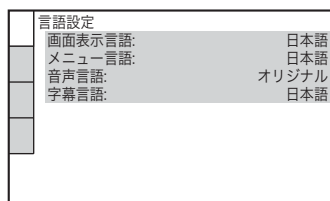

- 4 ↑/↓で「言語設定」、「画面設定」、「視聴設定」、「オーディオ設定」の中から、設定したい項目を選び、決定ボタンを押す。

選択した項目の画面が表示されます。

例：「画面設定」

選択した項目

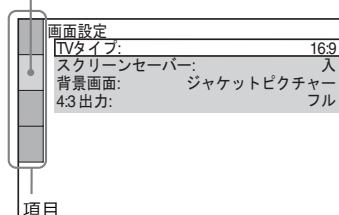

- 5 ↑/↓でさらに設定項目を選び、決定ボタンを押す。

設定項目の内容が一覧表示されます。

例：「TV タイプ」の設定内容

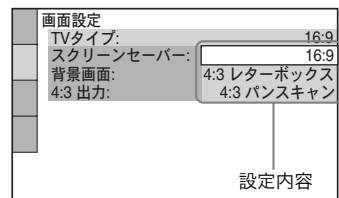

## 6 ↑/↓ で設定内容を選び、決定ボタンを押す。

設定内容が選ばれ、設定が終了します。

例：「4:3 パンスキャン」

選択した設定内容

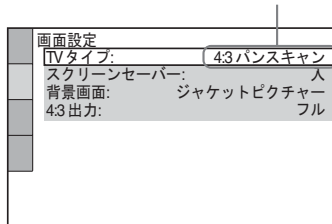

### クイック設定をするには

手順3で「クイック」を選んで、決定ボタンを押すとクイック設定ができます。「手順6：クイック設定をする」(24 ページ)の手順5以降にしたがって、設定していきます。

### お買い上げ時の設定に戻すには

- 1 手順3で「リセット」を選び、決定ボタンを押す。
- 2 ↑/↓ で「はい」を選ぶ。  
「いいえ」を選び決定ボタンを押すと、コントロールメニュー画面に戻ります。
- 3 決定ボタンを押す。  
すべての設定をリセットするまで数秒かかります。  
リセット中はリモコンの電源ボタンや本体の I/O (電源) ボタンを押して、電源を切らないでください。

## 表示言語や音声言語の設定 (言語設定)

画面や音声の言語を設定します。

設定画面で「言語設定」を選びます(「設定画面を使う」65 ページ)。

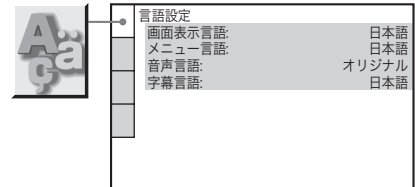

### ◆画面表示言語

画面の表示言語を切り換えます。

### ◆メニュー言語 (DVD ビデオのみ)

ディスクのメニューの言語を切り換えます。

### ◆音声言語 (DVD ビデオのみ)

音声の言語を切り換えます。  
「オリジナル」を選ぶと、ディスク内で優先されている言語が選ばれます。

### ◆字幕言語 (DVD ビデオのみ)

字幕の言語を切り換えます。  
「音声連動」を選ぶと、音声の言語に合わせて字幕の言語が切り換わります。

### ☆ ヒント

「メニュー言語」、「音声言語」、「字幕言語」で「その他 →」を選んだときは、言語コード一覧表(80 ページ)から言語コードを選び入力してください。数字ボタンで言語コードを入力します。

### ご注意

「メニュー言語」、「音声言語」、「字幕言語」で選んだ言語がDVDビデオに記録されていないときは、記録されている言語のいずれかが選ばれます。

# 画像に関する設定

## (画面設定)

接続するテレビに合わせて設定します。

設定画面で「画面設定」を選びます（「設定画面を使う」65 ページ）。

お買い上げ時の設定は、下線の項目です。

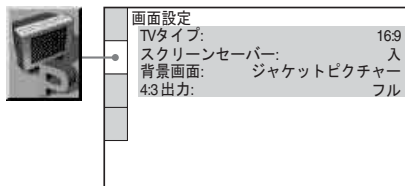

### ◆TV タイプ

接続するテレビの画面の種類（ワイドテレビまたは従来の4:3画面テレビ）を設定します。

16:9	ワイドテレビまたは、ワイドモードのあるテレビとつながるとき。
4:3 レターボックス	4:3 画面のテレビとつながるとき。ワイド画像は横長のまま表示し、画面の上下は黒く表示する。
4:3 パンスキャン	4:3 画面のテレビとつながるとき。ワイド画像は映像の左右を自動的にカットしてテレビ画面全体に表示する。

16:9



4:3 レターボックス



4:3 パンスキャン



### ご注意

DVDによっては「4:3レターボックス」あるいは「4:3パンスキャン」に設定していても、自動的にどちらかで再生されるものがあります。

### ◆スクリーンセーバー

一時停止または停止したままで15分経つか、CDやデータCD（MP3音声）/データDVD（MP3音声）を15分以上再生すると、スクリーンセーバーの画面に切り換わるよう設定します。画像の焼き付き（残像現象）を防ぐのに役立ちます。▷を押すと、スクリーンセーバー画面は消えます。

入	スクリーンセーバーを使う。
切	スクリーンセーバーを使わない。

### ◆背景画面

停止中やCDあるいはデータCD（MP3音声）/データDVD（MP3音声）再生中などの、画面の背景色や背景画面を設定します。

ジャケットピクチャー	ディスク（CD-EXTRAなど）にあらかじめ記録されているジャケットピクチャー（静止画像）を表示する。ディスクにジャケットピクチャーが記録されていないときは、「グラフィックス」の画像が表示される。
グラフィックス	あらかじめ本機に記録されている静止画像を表示する。
青	背景色を「青」にする。
黒	背景色を「黒」にする。

#### ◆ 4:3 出力

この設定は「画面設定」の「TVタイプ」を「16:9」にしたときのみ働きます。アスペクト比 4:3 のプログレッシブ信号を見るときに調整してください。プログレッシブ（525p）方式対応のテレビでアスペクト比を変更できるときは、本機ではなくテレビの設定を変更してください。この設定は本体前面の PROGRESSIVE ボタンで「プログレッシブ オート」が選ばれているときのみ有効です。

フル	接続しているテレビでアスペクト比を切り替えられるときに選ぶ。
ノーマル	アスペクト比が固定で、テレビで切り替えられないときに選ぶ。16:9 のテレビでは左右に黒い帯が入った状態で表示される。

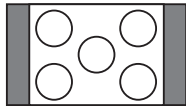

16:9 のテレビ

## 視聴に関する設定

### (視聴設定)

再生するときの視聴に関する設定を再生などの条件に合わせて設定します。

設定画面で「視聴設定」を選びます（「設定画面を使う」65 ページ）。

お買い上げ時の設定は、下線の項目です。

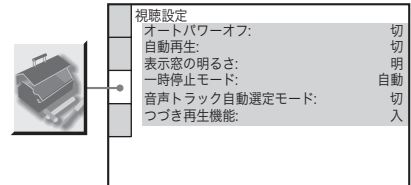

#### ◆ オートパワーオフ

オートパワーオフの設定をします。

切	オートパワーオフ機能を使わない。
入	ディスクを再生していないときに 30 分以上本体またはリモコンを操作しないと、自動的にスタンバイモード（待機状態）になる。

#### ◆ 自動再生

電源が入ったときの動作を設定します。本機をタイマー（別売り）と接続したときに設定すると便利です。

切	自動再生しない。
入	タイマー（別売り）で電源が入ったとき、自動で再生を始める。

#### ◆ 表示窓の明るさ

本体の表示窓の明るさを調整します。

明	明るくする。
暗	暗くする。

## ◆一時停止モード (DVD のみ)

一時停止にしたときの画像のモードを設定します。

自動	大きく動きのある被写体のある画像がぶれずに見られる。通常はこの設定にする。
フレーム	動きの少ない被写体の画像が高い解像度で見られる。

## ◆音声トラック自動選定モード (DVD ビデオのみ)

複数の音声記録方式が記録されている DVD ビデオを再生するときに、チャンネル数の最も多い音声記録方式 (PCM、DTS、ドルビーデジタル) を優先して再生することができます。

切	優先しない。
入	優先する。

### ご注意

- この設定を「入」にすると、言語が切り換わることがあります。これは「音声トラック自動選定モード」の設定が「言語設定」の「音声言語」(66 ページ) より優先されるためです。
- 「DTS」の設定を「切」(70 ページ) にした場合、この設定を「入」にしても DTS 音声は再生されません。
- PCM、DTS、ドルビーデジタルのチャンネル数が同じ場合、PCM、DTS、ドルビーデジタルの順で優先されます。

## ◆つづき再生機能 (DVD ビデオ / ビデオ CD のみ)

つづき再生を設定します。設定すると 6 枚の DVD ビデオ / ビデオ CD までつづき再生を本機に記録することができます (28 ページ)。

入	6 枚のディスクまでつづき再生を記録する。
切	本機にディスクを入れたままのときを除き、つづき再生を記録しない。

### ご注意

クイック設定機能を使うと、つづき再生機能の設定が解除されることがあります。

# 音声に関する設定

## (オーディオ設定)

再生するときの音の設定を、再生や接続などの条件に合わせて設定します。

設定画面で「オーディオ設定」を選びます (「設定画面を使う」65 ページ)。お買い上げ時の設定は、下線の項目です。

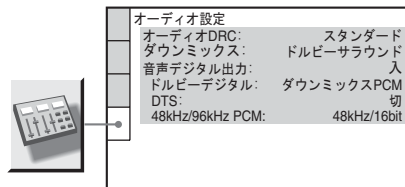

## ◆オーディオ DRC (Dynamic Range Control) (DVD のみ)

DVD の音量を下げて聞くときに、小さい音までよく聞こえるようにします。オーディオ DRC に対応の DVD にのみ効果があります。

この機能は、次の端子からの出力に効果があります。

- LINE OUT L/R (AUDIO) 端子
- 「ドルビーデジタル」を「ダウンミックス PCM」に設定したときの DIGITAL OUT (OPTICAL および COAXIAL) 端子 (70 ページ)

スタンダード	通常はこの設定にする。
テレビ	小さい音までよく聞こえるようにする。
ワイドレンジ	迫力のある音になる。

### ◆ダウンミックス (DVDのみ)

リアスピーカーの音声成分 (チャンネル) を含むドルビーデジタル方式で記録されている DVD を 2 チャンネルに変換して再生するとき、この設定を切り換えます。リア音声成分 (チャンネル) について詳しくは「音声信号フォーマットを確認する」(46 ページ) をご覧ください。

この設定は、次の端子からの出力に効果があります。

- LINE OUT L/R (AUDIO) 端子
- 「ドルビーデジタル」を「ダウンミックス PCM」に設定したときの DIGITAL OUT (OPTICAL および COAXIAL) 端子 (70 ページ)

ドルビー サラウンド	通常はこの設定にする。サラウンド用にマルチチャンネル音声を処理した 2ch で出力する。
ノーマル	ステレオ用にマルチチャンネル音声をミックスした 2ch で出力する。

### ◆音声デジタル出力

DIGITAL OUT (OPTICAL および COAXIAL) 端子から音声信号を出力するかしないかを選びます。

入	通常はこの設定にする。この設定を選んだら、「音声デジタル出力の信号を設定する」を設定する。
切	デジタル回路がアナログ回路に与える影響を最小限に抑えらるる。

### 音声デジタル出力の信号を設定する

DIGITAL OUT (OPTICAL または COAXIAL) 端子に、デジタル入力端子のある AV アンプや MD デッキなどの機器をつないだときの、音声信号の出力方式を設定します。

接続について詳しくは、22 ページをご覧ください。

「音声デジタル出力」で「入」を選んでから、「ドルビーデジタル」および「DTS」、「48kHz/96kHz PCM」を設定してください。

設定した音声信号の出力方式に対応していない機器を接続していると、音が出なかったり異音が出て耳に悪影響を及ぼしたり、スピーカーを破損したりすることがあります。

### ◆ドルビーデジタル (DVDのみ)

ドルビーデジタル信号のデジタル出力方式を選びます。

ダウンミックス PCM	ドルビーデジタルデコーダーを内蔵していないオーディオ機器を接続しているときに選ぶ。出力される信号のサラウンド効果の有無は「オーディオ設定」の「ダウンミックス」の設定によって決まる (70 ページ)。
ドルビーデジタル	ドルビーデジタルデコーダー内蔵のオーディオ機器を接続しているときに選ぶ。

### ◆ DTS

DTS 信号をデジタル出力するかしないかを選びます。

切	DTS デコーダーを内蔵していないオーディオ機器を接続しているときに選ぶ。
入	DTS デコーダー内蔵のオーディオ機器を接続しているときに選ぶ。

## ◆ 48kHz/96kHz PCM (DVD ビデオのみ)

音声信号のサンプリング周波数を選びます。

48kHz/ 16bit	DVD ビデオの音声信号が 48kHz/16bit に変換されて出力される。
96kHz/ 24bit	96kHz/24bit を含むすべての 信号がそのまま出力される。ただし、著作権保護の信号が含まれているときは 48kHz/16bit で出力される。

### ご注意

- 音声信号が LINE OUT L/R (AUDIO) 端子から出力されるときは、この設定は影響しません。サンプリング周波数は 96kHz なら 96kHz のままアナログ信号に変換されて出力されます。
- サンプリング周波数が 96kHz のアンプを接続するときは、「48kHz/96kHz PCM」を「96kHz/24bit」にします。

## 故障かな？と思ったら

本機の調子がおかしいとき、修理に出す前にもう1度点検してください。それでも正常に動作しないときは、お客様相談センターまたはソニーサービス窓口、お買い上げ店にお問い合わせください。

### 電源

#### 電源が入らない。

- 電源コードがしっかり差し込まれているか確認する。

### 映像

#### 映像が出ない、乱れる。

- 接続コードのプラグをしっかりと差しなおす。
- 接続コードが断線している。
- テレビの接続を確認し（18 ページ）、テレビの入力を本機の映像が映るように切り換える。
- ハイビジョンテレビ専用のコンポーネントビデオ入力端子（Y/P<sub>B</sub>/P<sub>R</sub>）に本機を接続している。S 映像コードまたは映像コードで接続する。
- ディスクに汚れや傷がある。
- 本機の映像出力をビデオデッキを経由してテレビに接続したり、ビデオ一体型テレビに接続していると、一部の DVD プログラムに使用されているコピープロテクション信号が画質に悪影響を及ぼす可能性がある。本機をテレビに直接接続していても画質に問題が生じる場合は、テレビの S 映像入力端子へ接続してみる（18 ページ）。

- 本機を COMPONENT VIDEO OUT 端子や D1/D2 端子を使ってプログレッシブ方式に対応していないテレビとつないでいるときに、本体前面の PROGRESSIVE ボタンで「プログレッシブ オート」に設定されている（PROGRESSIVE ランプが点灯している）。「ノーマル（インターレース）」を選ぶ（PROGRESSIVE ランプは消灯）。
- 本機を COMPONENT VIDEO OUT 端子や D1/D2 端子を使ってプログレッシブ（525p）方式に対応しているテレビとつないでいるときでも、プログレッシブに設定すると映像が乱れることがある。本体前面の PROGRESSIVE ボタンを 3 秒以上押す操作を設定が「ノーマル（インターレース）」になるまで繰り返し（PROGRESSIVE ランプが消灯）、本機をノーマル（インターレース）方式に設定する。
- 本機を LINE OUT 端子または S1 VIDEO OUT 端子を使ってテレビとつないでいるときに映像が出ないときは、PROGRESSIVE ボタンを 3 秒以上押す操作を映像が表示されるまで繰り返す。

#### 設定画面の「画面設定」の「TV タイプ」で設定した画像の形で再生できない。

- 画像の形が固定されているディスクを再生している。

### 音声

#### 音が出ない。

- 接続コードのプラグをしっかりと差しなおす。
- 接続コードが断線している。
- アンプの入力端子を間違えている（22 ページ）。
- アンプの入力切換で本機の音声が出るようにしていない。
- 一時停止、スロー再生になっている。
- 早送りまたは早戻しになっている。



- DIGITAL OUT (OPTICAL および COAXIAL) 端子から音が出ないときは設定画面を確認する (70 ページ)。
- 音声トラック 2 が記録されていないスーパー VCD で、「2:ステレオ」、「2:1/L」、「2:2/R」を選んでみる。

### 音が小さい。

- DVD によっては、再生時の音量が小さい場合がある。「オーディオ DRC」を「テレビ」に設定 (69 ページ) すると、改善されることがある。

## 操作

### リモコンで操作できない。

- リモコンの電池が消耗している。
- リモコンと本体との間に障害物がある。
- リモコンと本体との距離が離れている。
- 本体のリモコン受光部に向けて操作していない。

### 再生が始まらない。

- ディスクが裏返しに入っている。ラベル面 (または再生できない面) を上にする。
- ディスクが斜めにずれて入っている。
- 再生できないディスクを入れている (9 ページ)。
- 本機で再生できない地域番号の DVD を入れている (10 ページ)。
- 結露している (3 ページ)。
- 正しくファイナライズされていない録画用ディスクを再生しようとしている (9 ページ)。

### MP3 音声トラックを再生できない。

- 次のような音声を再生している (52 ページ)。
  - データ CD が ISO9660 レベル 1 / レベル 2 または Joliet 準拠の MP3 フォーマットで記録されていない。
  - データ DVD が UDF (ユニバーサルディスクフォーマット) 準拠の MP3 フォーマットで記録されていない。
  - 拡張子が「.MP3」以外の MP3 音声
  - 拡張子は「.MP3」だが、MP3 形式以外のデータ
  - MPEG-1 Audio Layer III 以外の音声
  - mp3PRO で記録された音声
- 「音声映像選択モード」の設定が「映像 (JPEG)」になっている (57 ページ)。

### JPEG 画像ファイルを再生できない (52 ページ)。

- データ CD が ISO9660 レベル 1 / レベル 2 または Joliet に準拠する JPEG フォーマットで記録されていない。
- データ DVD が UDF (ユニバーサルディスクフォーマット) 準拠の JPEG フォーマットで記録されていない。
- ファイルの拡張子が「.JPG」または「.JPEG」以外になっている。
- サイズがノーマルモードで 3072 (幅) × 2048 (高さ) 以上、またはプログレッシブ JPEG で 330 万画素以上である (これ以下でも表示できない場合があります)。
- 画面に適合しない (映像が縮小されている)。
- 「音声映像選択モード」の設定が「音声 (MP3)」になっている (57 ページ)。

### MP3 音声トラックと JPEG 画像ファイルが同時に再生を始める。

- 「音声映像選択モード」の設定が、「自動」になっている (57 ページ)。

---

## データ CD/ データ DVD のアルバム / トラック / ファイル名が正しく表示 されない。

- ➔ MP3 音声を記録した際の書き込み用ソフトウェアによっては、入力した文字とは異なる文字がアルバム名 / トラック名一覧に表示されることがあります。

---

## 再生がディスクの最初から始まらない。

- ➔ プログラムまたはシャッフル、リピート、A-B リピート再生になっている (32 ページ)。
- ➔ つづき再生になっている (28 ページ)。

---

## 再生が自動的に始まる。

- ➔ 自動的に再生が始まるディスクを入れている。
- ➔ 設定画面の「視聴設定」の「自動再生」で「入」を選んでいる (68 ページ)。

---

## 再生が自動的に止まる。

- ➔ オートポーズ信号が記録されているディスクを再生すると、オートポーズ信号のところで自動的に再生が止まる。

---

## 停止、サーチ、早見再生、遅見再生、 スロー、リピート再生、シャッフル再 生、プログラム再生などの操作ができ ない。

- ➔ 操作を禁止しているディスクを再生している。ディスクに付属の説明書もあわせて見る。

---

## 音声言語を変更できない。

- ➔ リモコンのボタンで直接操作する代わりに、DVD メニューから操作する (29 ページ)。
- ➔ 再生している DVD に複数の音声言語が記録されていない。
- ➔ 音声言語の切り換えを禁止している DVD を再生している。

---

## 字幕を変更できない、または消すことが できない。

- ➔ リモコンのボタンで直接操作する代わりに、DVD メニューから操作する (29 ページ)。
- ➔ 再生している DVD に複数の字幕が記録されていない。
- ➔ 字幕の変更または消す事を禁止している DVD を再生している。

---

## アングルを変更して見ることができな い。

- ➔ リモコンのボタンで直接操作する代わりに、DVD メニューから操作する (29 ページ)。
- ➔ 再生している DVD に複数のアングルが記録されていない。
- ➔ 表示窓のアングル表示「」が点灯していない場合で、アングルを切り換えている (12 ページ)。
- ➔ アングルの変更を禁止している DVD を再生している。

---

## 正常に動作しない。

- ➔ 静電気などの影響で正常に動作しなくなったときは、本体電源を抜く。

---

## 画面および表示窓に 5 桁のアルファ ベットと数字が表示されている。

- ➔ 自己診断機能が働いている。75 ページの表にしたがって対応する。

---

## ディスクが取り出せず、表示窓に 「LOCKED」と表示される。

- ➔ チャイルドロックが設定されている (28 ページ)。

---

## ディスクが取り出せず、表示窓に 「TRAY LOCKED」と表示される。

- ➔ お客様ご相談センター、ソニーサービス窓口、お買い上げ店に問い合わせる。

データ CD/ データ DVD を再生中、テレビ画面に「データエラー」と表示される。

- MP3 音声のトラックや JPEG 画像ファイルが壊れている。
- MPEG-1 Audio Layer III 以外の音声を再生している。
- JPEG 画像ファイルの形式が DCF に準拠していない (52 ページ)。
- 拡張子は「.JPG」または「.JPEG」だが、JPEG 形式以外で記録されている。

## 自己診断機能について (アルファベットで始まる表示が出たら)

本機の異常を未然に防ぐため、自己診断機能が働くと、画面および表示窓にアルファベットと数字で 5 桁のサービス番号 (例: C 13 50) が表示されます。その際は次のように対応してください。

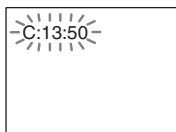

### サービス番号 原因と対応 の最初の 3 桁

C 13	ディスクが汚れているか、再生非対応のディスクです (9 ページ)。 → 柔らかい布でディスクを拭くか、ディスクを取り出してください (10 ページ)。
C 31	ディスクが正しく入っていません。 → ディスクを正しく入れ直します。
E XX (XX は任意の数)	異常を未然に防ぐため自己診断機能が働きました。 → お近くのソニーサービス窓口にご相談ください。その際はサービス番号の 5 桁すべてをお知らせください。 例: E 61 10

その他

---

# 保証書とアフターサービス

---

## 保証書

- この製品には保証書が添付されていますので、お買い上げの際お買い上げ店でお受け取りください。
- 所定事項の記入および記載内容をお確かめのうえ、大切に保存してください。
- 保証期間は、お買い上げ日より1年間です。

---

## アフターサービス

### ◆調子が悪いときはまずチェックとご相談を

この説明書の「故障かな?と思ったら」の項を参考にして、故障かどうかを点検してください。

症状が改善されないときは、お客様ご相談センターへお問い合わせください。詳しくは、添付の「本機の調子がおかしいと思ったら」または「ソニーご相談窓口のご案内」、裏表紙をご覧ください。

### ◆保証期間中の修理は

保証書の記載内容に基づいて修理させていただきます。詳しくは保証書をご覧ください。

### ◆保証期間の経過後の修理は

修理によって機能が維持できる場合は、ご要望により有料修理させていただきます。

### ◆部品の保有期間について

当社では、CD/DVD プレーヤーの補修用性能部品（製品の機能を維持するために必要な部品）を、製造打ち切り後8年間保有しています。この部品保有期間を修理可能期間とさせていただきます。保有期間を経過した後も、故障箇所によっては修理可能の場合がありますのでお買い上げ店か、サービス窓口にご相談ください。

ご相談になるときは、次のことをお知らせください。  
お手数をおかけしますが、ご協力をお願いいたします。

- 型名：DVP-NS53P
- 故障の状態：できるだけ詳しく
- 自己診断機能の状況：
- 再生していたディスクのタイトル名：
- 再生していたディスクの種類（DVDビデオ、DVD-RW、DVD-Rなど）：
- つないでいるテレビやアンプのメーカーと型名：
- 購入年月日：
- お買い上げ店：

今後とも、ソニー製品をご愛用くださいますようお願い申し上げます。

## 用語解説

### アルバム (53、54 ページ)

データ CD/ データ DVD 上の単位で、JPEG 画像ファイルや MP3 音声トラックを含む (この「アルバム」は本機特有の定義)。

### インターレース (飛び越し走査) (20 ページ)

映像の 1 フレーム (コマ) を 2 つのフィールド画像で半分ずつ表示する方式で、従来のテレビの表示方式。奇数フィールドでは奇数番号の走査線、偶数フィールドでは偶数番号の走査線を交互に表示するようになっている。

### タイトル (12 ページ)

DVD に記録されている映像や曲のいちばん大きな単位。通常は映像ソフトでは映画 1 作品、音楽ソフトではアルバム 1 枚 (または 1 曲) にあたる。

### チャプター (12 ページ)

DVD に記録されている映像や曲の区切りで、タイトルよりも小さい単位。1 つのタイトルはいくつかのチャプターで構成される。チャプターが記録されていないディスクもある。

### ドルビーデジタル (23、70 ページ)

ドルビーラボラトリーズ社の開発した音声のデジタル圧縮技術。マルチチャンネル・サラウンドに対応している。リアチャンネルはステレオになり、サブウーファーチャンネルは独立して出力される。映画館の立体音響システム「ドルビーデジタル」と同様の高水準のデジタル音声を楽しむことができる。全チャンネルが完全に分離した状態で記録されるのでチャンネル間セパレーションが良く、すべてデジタルで受け渡しされるので劣化しにくいという特長がある。

### ファイル (52、55 ページ)

データ CD/ データ DVD に記録された JPEG 画像 (この「ファイル」は本機特有の定義)。1 つの映像が 1 つのファイルとなる。

### フィルム素材、ビデオ素材 (21 ページ)

DVD の映像素材の種類。フィルム素材とは映画フィルム (1 秒 24 コマ) を DVD に記録したもの。ビデオ素材はテレビドラマやテレビアニメーションなどのテレビ放送された番組 1 秒 30 フレーム、60 フィールドを DVD に記録したもの。

### プログレッシブ方式 (順次走査) (20 ページ)

映像の 1 フレーム (コマ) を 2 つのフィールド画像で半分ずつ表示するインターレース方式に対して、1 フレームを 1 つの画像で表示する方式。従来のインターレース方式が 1 秒を 30 フレーム (60 フィールド) で構成するのに対して、はじめから、1 秒を 60 フレームで構成するため、静止画や文字、横線の多い場面などで高品質な映像を再現できる。

本機は 525 プログレッシブ (525p) 方式に対応。

### プログレッシブ JPEG

主にインターネットで用いられる画像フォーマットで、ダウンロード中でもおおよその画像がわかるように、全体的にぼんやりした画像から段々とはっきり表示される方式。

---

## D 映像信号 (18 ページ)

D 端子付きデジタルテレビと 1 本のケーブルで簡単にコンポーネント映像信号を接続できるため、より高画質な画像となる。D 端子には対応する信号フォーマットによって D1、D2、D3、D4 端子があり、本機は D1/D2 端子とつなげることができる。

- D1 端子：525i (480i) の信号
- D2 端子：525i (480i) と 525p (480p) の信号

\* i はインターレース、p はプログレッシブの略。カッコ内の数字は有効走査線数で数えたときの別称。

---

## DTS (23、70 ページ)

デジタルシアターシステムズ社の開発した音声のデジタル圧縮技術。マルチチャンネル・サラウンドに対応している。リアチャンネルはステレオになり、サブウーファースチャンネルは独立して出力される。高水準のデジタル音声を楽しむことができる。

全チャンネルが完全に分離した状態で記録されるのでチャンネル間セパレーションが良く、すべてデジタルで受け渡しされるので劣化しにくいという特長がある。

---

## DVD ビデオ (5 ページ)

CD と同じ直径で最大 8 時間までの動画が記録できるディスク。

片面 1 層で 4.7GB (Giga Byte) と CD の 7 倍の情報が記録でき、片面 2 層で 8.5GB、両面 1 層では 9.4GB、両面 2 層では 17GB が記録できる。

画像の記録はデジタル圧縮技術の世界標準規格のひとつ、「MPEG2」を採用し、映像データを約 1/40 (平均) に圧縮して記録する。また画像の状態に合わせて割り当てる情報量を変化させる可変レート符号化技術も採用されている。音声情報は PCM の他、ドルビーデジタルを用いて記録でき、より臨場感のある音声が楽しめる。

またマルチアングル、マルチランゲージ、視聴年齢制限などさまざまな付加機能も用意され、より高度な楽しみかたができる。

---

## DVD-RW (5 ページ)

DVD-RW は、DVD ビデオと同じサイズで、記録や書き換えることができるディスク。DVD-RW には、ビデオモード、VR モードという 2 つの記録モードがある。ビデオモードは、DVD ビデオフォーマットと互換性があるモード。

VR (ビデオレコーディング) モードは、ビデオモードではできない様々な編集や録画が可能。

---

## DVD+RW (5 ページ)

DVD+RW は、DVD ビデオと同じサイズで、記録や書き換えることができるディスク。

DVD+RW は、DVD ビデオフォーマットと互換性のとれる記録方式を採用している。

# 主な仕様

## システム

形式：CD/DVD プレーヤー

信号方式：JEITA 標準、NTSC カラー方式

## 音声特性

周波数特性：DVD ビデオ (PCM 48 kHz 再生時)：2 Hz ~ 22 kHz ( $\pm 0.5$  dB) / CD：2 Hz ~ 20 kHz ( $\pm 0.5$  dB)\*

全高調波ひずみ率：0.01 %\*

ダイナミックレンジ：DVD ビデオ：85 dB / CD：85 dB\*

ワウ・フラッター：測定限界 ( $\pm 0.001\%$  W PEAK) 以下\*

\* JEITA (電子情報技術産業協会) の規格による測定値です。

## 出力端子

(端子名：端子形状 / 出力レベル / 負荷インピーダンス)

DIGITAL OUT OPTICAL：光出力コネクター / -18 dBm (発光波長 660 nm)

DIGITAL OUT COAXIAL：ピンジャック /  $0.5 V_{P-P}/75 \Omega$

LINE OUT AUDIO L/R：ピンジャック /  $2 V_{rms}/10 k\Omega$

LINE OUT VIDEO：ピンジャック /  $1.0 V_{P-P}/75 \Omega$

S1 VIDEO OUT：4 ピンミニ DIN / 輝度信号： $1.0 V_{P-P}$ 、色信号： $0.286 V_{P-P}/75 \Omega$

COMPONENT VIDEO OUT (Y、P<sub>B</sub>/C<sub>B</sub>、P<sub>R</sub>/C<sub>R</sub>)：ピンジャック / Y:  $1.0 V_{P-P}$ 、P<sub>B</sub>/C<sub>B</sub>、P<sub>R</sub>/C<sub>R</sub>： $0.7 V_{P-P}/75 \Omega$

D1/D2 VIDEO OUT：

D 端子 / Y:  $1.0 V_{P-P}$ 、

C<sub>B</sub>、C<sub>R</sub>： $0.7 V_{P-P}/75 \Omega$

## 電源、その他

電源：AC 100V、50/60 Hz

消費電力：9W

最大外形寸法：

430 × 43 × 208 mm (幅 / 高さ / 奥行き) (最大突起部分を含む)

質量：約 1.72 kg

許容動作温度：5 ~ 35 °C

許容動作湿度：25 ~ 80 %

## 付属品

17 ページをご覧ください。

仕様および外観は、改良のため、予告なく変更することがありますが、ご了承ください。

# 言語コード一覧表

詳しくは 45、48、66 ページをご覧ください。

言語名表記は ISO639:1988 (E/F) に準拠

コード言語	コード言語	コード言語	コード言語
1027 Afar	1183 Irish	1347 Maori	1507 Samoan
1028 Abkhazian	1186 Scots Gaelic	1349 Macedonian	1508 Shona
1032 Afrikaans	1194 Galician	1350 Malayalam	1509 Somali
1039 Amharic	1196 Guarani	1352 Mongolian	1511 Albanian
1044 Arabic	1203 Gujarati	1353 Moldavian	1512 Serbian
1045 Assamese	1209 Hausa	1356 Marathi	1513 Siswati
1051 Aymara	1217 Hindi	1357 Malay	1514 Sesotho
1052 Azerbaijani	1226 Croatian	1358 Maltese	1515 Sundanese
1053 Bashkir	1229 Hungarian	1363 Burmese	1516 Swedish
1057 Byelorussian	1233 Armenian	1365 Nauru	1517 Swahili
1059 Bulgarian	1235 Interlingua	1369 Nepali	1521 Tamil
1060 Bihari	1239 Interlingue	1376 Dutch	1525 Telugu
1061 Bislama	1245 Inupiak	1379 Norwegian	1527 Tajik
1066 Bengali; Bangla	1248 Indonesian	1393 Occitan	1528 Thai
1067 Tibetan	1253 Icelandic	1403 (Afan)Oromo	1529 Tigrinya
1070 Breton	1254 Italian	1408 Oriya	1531 Turkmen
1079 Catalan	1257 Hebrew	1417 Punjabi	1532 Tagalog
1093 Corsican	1261 Japanese	1428 Polish	1534 Setswana
1097 Czech	1269 Yiddish	1435 Pashto; Pushto	1535 Tonga
1103 Welsh	1283 Javanese	1436 Portuguese	1538 Turkish
1105 Danish	1287 Georgian	1463 Quechua	1539 Tsonga
1109 German	1297 Kazakh	1481 Rhaeto- Romance	1540 Tatar
1130 Bhutani	1298 Greenlandic	1482 Kirundi	1543 Twi
1142 Greek	1299 Cambodian	1483 Romanian	1557 Ukrainian
1144 English	1300 Kannada	1489 Russian	1564 Urdu
1145 Esperanto	1301 Korean	1491 Kinyarwanda	1572 Uzbek
1149 Spanish	1305 Kashmiri	1495 Sanskrit	1581 Vietnamese
1150 Estonian	1307 Kurdish	1498 Sindhi	1587 Volapük
1151 Basque	1311 Kirghiz	1501 Sangho	1613 Wolof
1157 Persian	1313 Latin	1502 Serbo- Croatian	1632 Xhosa
1165 Finnish	1326 Lingala	1503 Singhalese	1665 Yoruba
1166 Fiji	1327 Laothian	1505 Slovak	1684 Chinese
1171 Faroese	1332 Lithuanian	1506 Slovenian	1697 Zulu
1174 French	1334 Latvian; Lettish		1703 無指定
1181 Frisian	1345 Malagasy		



# 地域コード一覧表

詳しくは 61 ページをご覧ください。

使用する地域	コード番号	使用する地域	コード番号	使用する地域	コード番号	使用する地域	コード番号
アルゼンチン	2044	カナダ	2079	チリ	2090	フィンランド	2165
イギリス	2184	韓国	2304	デンマーク	2115	ブラジル	2070
イタリア	2254	シンガポール	2501	ドイツ	2109	フランス	2174
インド	2248	スイス	2086	日本	2276	ベルギー	2057
インドネシア	2238	スウェーデン	2499	ニュージーランド	2390	ポルトガル	2436
オーストラリア	2047	スペイン	2149	ノルウェー	2379	マレーシア	2363
オーストリア	2046	タイ	2528	パキスタン	2427	メキシコ	2362
オランダ	2376	中国	2092	フィリピン	2424	ロシア	2489

# 索引

## ア行

アルバム 38, 53, 77  
アングル 48  
一時停止モード 69  
インターレース 77  
インデックス 38  
オーディオ設定 69  
オーディオ DRC 69  
オートパワーオフ 68  
お好み画質モード 49  
遅見再生 27  
お手入れ 3  
オリジナル 30  
音声映像選択モード 57  
音声言語 45, 66  
音声信号フォーマットを確認する 46  
音声デジタル出力 70  
音声トラック自動選定モード 69

## カ行

カスタム 65  
カスタム視聴制限 60  
画面設定 67  
画面表示言語 66  
クイック 66  
言語設定 66  
コマ送り 37  
コントロールメニュー 14

## サ行

サーチ 37  
再生  
シャッフル再生 34  
通常の再生 26  
つづき再生 28  
プログラム再生 32  
リピート再生 34  
A-B リピート再生 35  
PBC 再生 31  
再生できるディスク 9  
サラウンド 46  
シーン 12, 38  
時間 / テキスト 39, 42  
視聴制限 60  
視聴設定 68  
自動再生 68

字幕 48  
字幕言語 66  
シャープネス 50  
シャッフル 34  
ズーム 27, 56  
スキャン 37  
スクリーンセーバー 67  
スライドショー 57  
スライド効果 59  
スライド送り時間 58  
スロー再生 37  
接続 17  
設定  
クイック 66  
クイック設定をする 24, 66  
設定画面 65

## タ行

タイトル 12, 38, 77  
タイトルビューアー 40  
ダウンミックス 70  
チャイルドロック 28  
チャプター 12, 38, 77  
チャプタービューアー 40  
つづき再生機能 28, 69  
ディスク  
取り扱い 10  
データ CD 52  
データ DVD 52  
電池 17  
トップメニュー 29  
トラック 12, 38  
トラックビューアー 40  
ドルビーデジタル 45, 70, 77

## ナ行

ノーマル (インターレース) 20

## ハ行

背景画面 67  
早送り 37  
早見再生 27  
早戻し 37  
ピクチャーナビゲーション 40

ピクチャーナビボタン 40, 55  
日付 56  
ビデオ素材 77  
ビデオ CD 5, 26  
表示窓 12  
表示窓の明るさ 68  
ファイル 38, 77  
フィルム素材 77  
フラッシュ 27  
プレイバックコントロール (PBC) 31  
プレイリスト 30  
プログラム 32  
プログレッシブ オート 20  
プログレッシブ方式 77

## マ行

メニュー言語 66  
メモリー 50

## ラ行

リセット 66  
リピート 34  
リモコン 13, 17, 63

## アルファベット / 数字 順

A-B リピート 35  
CD 5  
CD テキスト 43  
DATA CD 5  
DATA DVD 5  
DTS 45, 70, 78  
DVD 9, 26, 78  
DVD テキスト 43  
DVD-RW 5, 30, 78  
DVD+RW 5, 27, 78  
D1/D2 映像出力 18, 78  
JPEG 5, 52  
LINE OUT/S VIDEO OUT 19, 20  
MP3 5, 52  
PBC 再生 31  
S 映像出力 18  
TV タイプ 67  
TV パーチャルサラウンド (TVS) 46

16:9 67  
4:3 パンスキャン 67  
4:3 レターボックス 67  
48kHz/96kHz PCM 71  
5.1 チャンネルサラウンド  
23

よくあるお問い合わせ、窓口受付時間などは  
ホームページをご活用ください。

<http://www.sony.co.jp/support>

**使い方相談窓口**

フリーダイヤル……………0120-333-020  
携帯電話・PHS…一部のIP電話…0466-31-2511

**修理相談窓口**

フリーダイヤル……………0120-222-330  
携帯電話・PHS…一部のIP電話…0466-31-2531

※取扱説明書・リモコン等の購入相談はこちらへお問い合わせください。

**FAX (共通) 0120-333-389**

左記番号へ接続後、  
最初のガイダンスが  
流れている間に

**「102」+「#」**

を押してください。  
直接、担当窓口へ  
おつなぎします。

ソニー株式会社 〒108-0075 東京都港区港南1-7-1



この説明書は100%古紙再生紙とVOC  
(揮発性有機化合物)ゼロ植物油型インキを  
使用しています。



Printed In Malaysia

2-661-162-07(1)